

16+



14 (427)

# Алтай СТРОЙКА

эл.журнал + сайт  
+ группа инстаграм  
+ соц.сети



июль 2019

[www.stroyka-altay.ru](http://www.stroyka-altay.ru)

рекламное издание

ЖУРНАЛ ВЫХОДИТ ПРИ ПОДДЕРЖКЕ СОЮЗА СТРОИТЕЛЕЙ АЛТАЙСКОГО КРАЯ

## НЕРЖАВЕЙКА

**Алтай-титан**  
цветной металлопрокат  
капролон, фторопласт, текстолит



605-607  
3852) 20-25-75  
Калинина, 69 Д к.А

### «АЗИЯ СТРОЙ ИНВЕСТ»

Производим по Вашим размерам:

- » Профнастил
- » Евроштакетник
- » Сайдинг
- » Металлочерепица

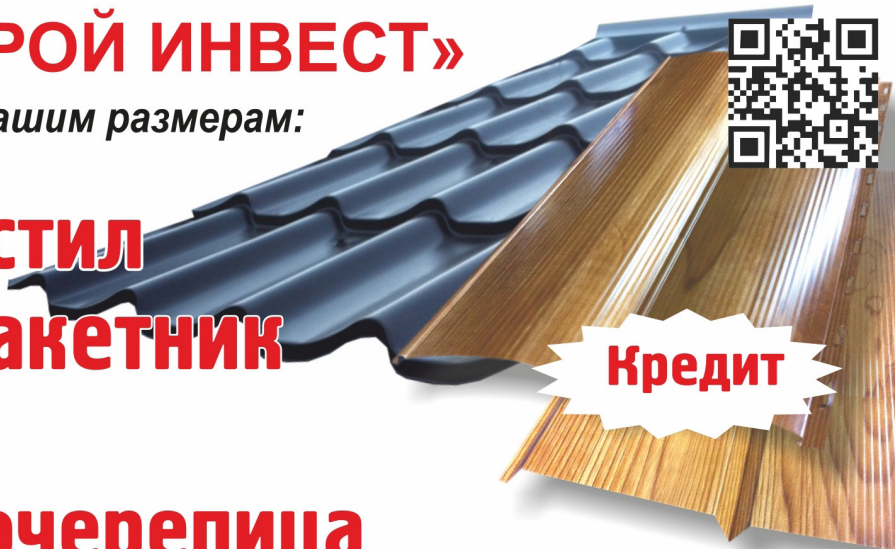

Кредит



Рассрочка от: ОАО "ОТП Банк", КБ "Ренессанс Кредит", АО "Альфа-банк".

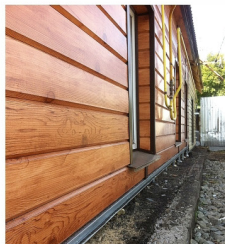

**Исполнение заказа 1-2 дня!**  
Условия по **БЕСПЛАТНОЙ ДОСТАВКЕ!**  
по краю

  
**asia**  
[www.a-si.ru](http://www.a-si.ru)

г. Барнаул, ул. Кутузова, 16-г (3852) 65-43-43

с. Санниково, ул. Ефремова, 35 (38532) 7-83-42

Электро-монтажные работы. 8-983-550-7177

# ЭКОуборка

офисов квартир

Новейшие технологии микроволокна с заботой о вашем здоровье.



Ни капли химии!

Безопасно для детей, аллергиков и беременных! Звоните: 8-913-090-46-59



8-906-942-8100

www.falc-stroy.ru



■ ФАСАДЫ

Фальц-Строй

■ КРОВЕЛЬНЫЕ РАБОТЫ

■ КРОВЛЯ ДВУХФАЛЬЦЕВАЯ

**ВСЕ ВИДЫ КРОВЛИ**

**ПЕСОК**  
**ОТСЕВ**  
**ЩЕБЕНЬ**

**УГОЛЬ**

• ПГС • ЗЕМЛЯ • ГЛИНА

(3852) 22-22-23, 77-47-97, 8-903-910-6465

**МОБИЛЬНАЯ  
ВЕРСИЯ ЖУРНАЛА**



**В ВАШЕМ ТЕЛЕФОНЕ И ПК!**

разместить свои предложения  
можно по тел.:

**50-71-89** (3852)

**STROYKA-ALTAY.RU**

стройка алтай

Найти

- ⊗ ЛЕГКО НАЙТИ
- ⊗ СРАЗУ ПОЗВОНИТЬ И ЗАКАЗАТЬ
- ⊗ УДОБНО ЛИСТАТЬ
- ⊗ ПОЛНАЯ ИНФОРМАЦИЯ
- ⊗ ОБНОВЛЕНИЕ 2 РАЗА В МЕСЯЦ

**ВСЕГДА ON-LINE!**

**СВЕЖИЙ НОМЕР ЖУРНАЛА**



Алтайский портал  
недвижимости

Алтайский портал недвижимости – это бесплатные объявления, умная реклама, полезная информация

[www.altayrealt.ru](http://www.altayrealt.ru)



Сайт входит в ТОП-3 ведущих Интернет-поисковиков

## СОВРЕМЕННЫЕ РЕКЛАМНЫЕ ИНСТРУМЕНТЫ

Алтайский портал недвижимости

Поиск Войти

Объявления Новости Новостройки Коттеджные поселки Ипотека Динамика цен Справочники Договоры

Наш сайт всегда под рукой, благодаря удобной мобильной версии

Недвижимость в Алтайском крае

Продам Готовую квартиру Найти

Расширенный поиск ЖК

Новости 2465

Сделки с недвижимостью в России разрешат проводить по видео-связи

11 команд будут разрабатывать стратегию развития строительства в России

10 лучших Кремль от 11 рублей

Цифровую В Нью-Йорке

**СТРОЙИНФОРМ**

Новости.....	5 стр.
Н.....	0 стр.
Н.....	0 стр.
Н.....	0 стр.
Н.....	0 стр.
Н.....	0 стр.
Н.....	0 стр.
Н.....	0 стр.
Н.....	0 стр.
Н.....	0 стр.
Н.....	0 стр.

**1. СТРОИТЕЛЬНЫЕ МАТЕРИАЛЫ**

<b>1.1. СТРОИТЕЛЬНЫЕ МАТЕРИАЛЫ</b> .....	<b>12 стр.</b>
Гольдгипс, глина, известь, карбид, песок, раствор, смеси, щебень, добавки, упрочнители, пластификаторы	
<b>1.2. БЕТОН</b> .....	<b>16 стр.</b>
<b>1.3. ЦЕМЕНТ</b> .....	<b>16 стр.</b>
<b>1.4. ЖБИ</b> .....	<b>16 стр.</b>
<b>1.5. КИРПИЧ</b> .....	<b>16 стр.</b>
<b>1.6. ГАЗОБЕТОН, ПЕНОБЕТОН, БЛОКИ</b> .....	<b>17 стр.</b>
<b>1.7. ПЛИТКА ТРОТУАРНАЯ</b> .....	<b>18 стр.</b>
<b>1.8. ЭЛЕМЕНТЫ БЛАГОУСТРОЙСТВА</b> .....	<b>18 стр.</b>
<b>1.9. МЕТАЛЛОПРОКАТ, МЕТАЛЛОИЗДЕЛИЯ</b> .....	<b>18 стр.</b>
Ангары, арматура, высечка, кованные изделия, металл, металлоконструкции, нержавейка, прокат, сетка кладочная, сетка-рабица, уголок, швеллер	
<b>1.10. ТРУБА МЕТАЛЛИЧЕСКАЯ</b> .....	<b>19 стр.</b>
<b>1.11. ПРОФНАСТИЛ</b> .....	<b>19 стр.</b>
<b>1.12. КРОВЕЛЬНЫЕ МАТЕРИАЛЫ</b> .....	<b>19 стр.</b>
Комплекующие, кровли, шифер, ондулин, выходы, козырьки	
<b>1.13. ЧЕРЕПИЦА</b> .....	<b>20 стр.</b>
<b>1.14. ВОДОСТОЧНЫЕ СИСТЕМЫ. ДОБОРНЫЕ ЭЛЕМЕНТЫ</b> ....	<b>20 стр.</b>
<b>1.15. ФАСАДНЫЕ МАТЕРИАЛЫ</b> .....	<b>20 стр.</b>
<b>1.16. САЙДИНГ</b> .....	<b>21 стр.</b>
<b>1.17. ИЗОЛЯЦИОННЫЕ МАТЕРИАЛЫ</b> .....	<b>21 стр.</b>
Битум, ветро-, влаго-, пароизоляция, гидроизоляция, звукоизоляция, керамзит, мастика, маты изолирующие, пакля, стеклоткань	
<b>1.18. ПЕНОПОЛИСТИРОЛ, ПЕНОПОЛИУРЕТАН</b> .....	<b>22 стр.</b>
<b>1.19. УТЕПЛИТЕЛЬ</b> .....	<b>22 стр.</b>
<b>1.20. ЛЕСОПИЛОМАТЕРИАЛЫ, ИЗДЕЛИЯ ИЗ ДЕРЕВА</b> .....	<b>23 стр.</b>
Блокхаус, имитация бруса «бревно», ДВП, ДСП, изделия столярные, МДФ, пиломатериал, рейка, фанера, погонаж	
<b>1.21. БРУС, БРУСОК</b> .....	<b>24 стр.</b>
<b>1.22. ВАГОНКА, ЕВРОВАГОНКА</b> .....	<b>24 стр.</b>
<b>1.23. ДОСКА</b> .....	<b>25 стр.</b>
<b>1.24. СРУБЫ БАНЬ, ДОМОВ</b> .....	<b>25 стр.</b>

**2. ОТДЕЛОЧНЫЕ МАТЕРИАЛЫ**

<b>2.1. ОТДЕЛОЧНЫЕ МАТЕРИАЛЫ</b> .....	<b>25 стр.</b>
<b>2.2. ГКЛ, ГВЛ, КОМПЛЕКТУЮЩИЕ</b> .....	<b>26 стр.</b>
<b>2.3. ПОЛЫ</b> .....	<b>26 стр.</b>
Промышленные, бетонные стяжки	
<b>2.4. ЛАКОКРАСОЧНАЯ И ХИМИЧЕСКАЯ ПРОДУКЦИЯ</b> .....	<b>26 стр.</b>

**3. ОБОРУДОВАНИЕ ДЛЯ ИНЖЕНЕРНЫХ СИСТЕМ**

<b>3.1. САНТЕХНИЧЕСКОЕ ОБОРУДОВАНИЕ, ИЗДЕЛИЯ</b> .....	<b>26 стр.</b>
<b>3.2. ОТОПИТЕЛЬНОЕ ОБОРУДОВАНИЕ</b> .....	<b>27 стр.</b>
<b>3.3. КАБЕЛЬНЫЙ ОБОГРЕВ. СИСТЕМЫ ТЕПЛЫХ ПОЛОВ</b> .....	<b>27 стр.</b>
<b>3.4. ПРИБОРЫ УЧЕТА И СИСТЕМЫ КИПИА</b> .....	<b>28 стр.</b>

**4. ЭЛЕКТРИКА. СВАРКА**

<b>4.1. ЭЛЕКТРОТЕХНИЧЕСКАЯ ПРОДУКЦИЯ</b> .....	<b>28 стр.</b>
<b>4.2. СВАРОЧНОЕ ОБОРУДОВАНИЕ</b> .....	<b>28 стр.</b>

**5. ДВЕРИ, ОКНА, ВОРОТА**

<b>5.1. ДВЕРИ И АКСЕССУАРЫ</b> .....	<b>28 стр.</b>
<b>5.2. ОКНА И АКСЕССУАРЫ</b> .....	<b>28 стр.</b>
Витражи, жалюзи, оконные блоки, подоконники, сливы оконные, балконные блоки, перегородки офисные	
<b>5.3. ЛЕСТНИЦЫ, ЭЛЕМЕНТЫ ЛЕСТНИЦ</b> .....	<b>28 стр.</b>
<b>5.4. МЕБЕЛЬ, ТОРГОВОЕ ОБОРУДОВАНИЕ</b> .....	<b>28 стр.</b>
<b>5.5. ВОРОТА, РОЛЬСТАВНИ, ШЛАГАБАУМЫ, ЗАБОРЫ</b> .....	<b>29 стр.</b>
Автоматика для ворот, калитки, ограждения	
<b>5.6. СТЕКЛО</b> .....	<b>30 стр.</b>

**6. КЛИМАТ**

<b>6.1. ПЕЧИ, КАМИНЫ, ДЫМОХОДЫ</b> .....	<b>30 стр.</b>
Дымоходы, каминные аксессуары, печи для бань, печи-барбекю	
<b>6.2. ОБОРУДОВАНИЕ ДЛЯ БАНЬ, САУН И БАССЕЙНОВ</b> .....	<b>30 стр.</b>
<b>6.3. КЛИМАТОТЕХНИКА И ВЕНТИЛЯЦИЯ</b> .....	<b>31 стр.</b>
Вентиляторы, воздуховоды, ионизаторы, кондиционеры, тепловентиляторы	

**7. ИНСТРУМЕНТ. СПЕЦОБОРУДОВАНИЕ. МЕТИЗЫ**

<b>7.1. ИНСТРУМЕНТ</b> .....	<b>31 стр.</b>
<b>7.2. СПЕЦТЕХНИКА И ОБОРУДОВАНИЕ</b> .....	<b>31 стр.</b>
Оборудование, станки, спецтехника, краны, лебедки, вышки, леса, бетоносмесители, компрессоры, тросы, канаты	
<b>7.3. МЕТИЗЫ, КРЕПЕЖ</b> .....	<b>31 стр.</b>
Болты, гайки гвозди, дюбели, крепеж, саморезы, шурупы	
<b>7.4. ВСЕ ДЛЯ САДА И ОГОРОДА</b> .....	<b>32 стр.</b>

**8. РАБОТА**

<b>8.1. ИЩУ РАБОТУ</b> .....	<b>32 стр.</b>
<b>8.2. ТРЕБУЮТСЯ</b> .....	<b>32 стр.</b>

**9 УСЛУГИ**

<b>9.1. АРХИТЕКТУРА, ПРОЕКТИРОВАНИЕ, ДИЗАЙН</b> .....	<b>33 стр.</b>
<b>9.2. СТРОИТЕЛЬСТВО И РЕМОНТНЫЕ РАБОТЫ</b> .....	<b>33 стр.</b>
Все строительные работы, подготовка, монтаж, отделка, установка, устройство полов	
<b>9.3. ИНЖЕНЕРНЫЕ СИСТЕМЫ И КОММУНИКАЦИИ</b> .....	<b>35 стр.</b>
Проектирование, монтаж и обслуживание ИС, сантехнические работы, работы по отоплению и канализации, установка приборов учета	
<b>9.4. АРЕНДА, СЕРВИС ТЕХНИКИ И ОБОРУДОВАНИЯ, ГРУЗОПЕРЕВОЗКИ</b> .....	<b>35 стр.</b>
Аренда строительной техники, инвентаря, оборудования, строительных машин, транспортные услуги, сервисное обслуживание, ремонт	
<b>9.5. АЛМАЗНАЯ РЕЗКА, АЛМАЗНОЕ БУРЕНИЕ, ДЕМОНТАЖ</b> ...38 стр.	
Демонтаж, резка, бурение, сверление, устройство проемов	
<b>9.6. ДРУГИЕ УСЛУГИ</b> .....	<b>38 стр.</b>
Остекление балконов и лоджий, сварочные работы, подготовительные работы, работы по изоляции, полимерка, изготовление металлоконструкций, работа с металлом, обработка металла	



# СТРОИТЕЛЬСТВО

## В БАРНАУЛЕ НЕ МОГУТ ПРОДАТЬ ЗЕМЕЛЬНЫЕ УЧАСТКИ С ПРОЕКТАМИ НОВОСТРОЕК

В настоящее время в Барнауле выставлено на продажу сразу несколько крупных земельных участков, на которых когда-то планировали построить высотные многоквартирные дома и даже утвердили проекты. Интересно, что покупатели на данные объекты не находятся годами. А в лучшем случае приобретают только землю.

Так, уже долгое время АО «Барнаулкапстрой» пытается реализовать участок в 15 соток на ул. Советской армии, 60 с готовым проектом 16-этажного дома и проведенными к нему коммуникациями. Лот стал самым дорогим, его цена составляет 35 000 000 рублей. Запланированный дом – одноподъездный, дворовая территория рассчитана на парковки, детские площадки, беседки для взрослых и хозяйственные территории.

За почти 33 000 000 рублей собственник вот уже не первый год продает участок на ул. Пролетарская, 85, площадью 12,7 соток. В придачу также имеется проект многоквартирного жилого дома, причем уникального. Это свечка в 12-14 этажей с 1 подъездом и лишь 28 квартирами (только 3-4-комнатные большой площади). Подземный паркинг рассчитан на 57 авто, то есть по 2 машиноместа на семью. В нем запроектирована автоматизированная система помещения транспортных средств в ячейки. На последних этажах – роскошный пентхаус с собственной террасой на крыше.

Еще один участок почти за 20 000 000 рублей продают на ул. Никитина, 61а (между проспектами Ленина и Социалистическим). Его площадь со-

ставляет 10 соток, имеется готовый проект административного 6-этажного здания и правоустанавливающие документы. Кроме этого, компания «Алтайэнергожилстрой» давно реализует землю на ул. Ползунова, 55е вместе с начатым и незавершенным зданием спортивно-оздоровительного комплекса в 4 уровня, включая подземный. Территория составляет 15 соток, цена – 10 000 000 рублей.

Примечательно, что ранее этот же застройщик пытался продать амбициозный проект трех башен на пр. Красноармейский, 61б, которые изначально были 25-этажками с бассейнами на крыше, а после нескольких доработок архитекторов стали обычными 16-этажными зданиями. Проект так и не был утвержден, а компания то искала стороннего инвестора, то намеревалась возвести ЖК своими силами, огородив площадку и начав подготовительные работы.

Также, на рынок может вновь выйти интересный проект «СтройГаза» с необычными фасадами («под дерево») на ул. Димитрова, 150. В настоящее время он заморожен на уровне 2-го этажа, его приобрела компания «Оптима», руководители которой пока не определились: продолжать возведение своими силами или выгодно продать объект. Ранее он уже выставлялся на продажу за 80-40 млн. рублей (цена постоянно снижалась), но безуспешно.

Интересно, что в Барнауле практика выкупа таких территорий имеется. Например, у того же Алтайэнергожилстроя, который выставлял землю с запланированным многоквартирником на ул. Монтажников, 6, спустя пару лет ее всё же купили, правда без проекта жилого дома.

Не так давно «Жилищная инициатива» приобрела подобный лот – терри-

торию на ул. Гущина, 171а с готовой и одобренной концепцией высотки у ПСИП «Сида». В свою очередь СК «Сибиря» выкупила замороженный на стадии котлована объект с землей, в рамках которого должны были появиться 2 «хрустальные» башни по 16 этажей на ул. Юрина, 168к. Но и в этих случаях проекты девелоперам не особо пригодились, так как они полностью их переработали и приступили к реализации уже совершенно иных домов. Оно и понятно, говорят застройщики, во-первых, за годы простоя концепции устаревают, и их приходится модернизировать. Вторая причина – у каждой компании свое видение «правильного» ЖК, квартиры в котором можно быстро и выгодно распродать.

*Алтайский портал недвижимости*

## В БАРНАУЛЕ СКОРО БУДЕТ НЕКОМУ СТРОИТЬ

Серьезная кадровая проблема зревает в строительной индустрии Алтайского края. Нынешние школьники считают рабочие профессии не престижными, они хотят учиться на юристов, экономистов, маркетологов и т. д. А это означает, что если сегодня не начать решать вопрос, то через несколько лет у предприятий, которые возводят здания, выпускают строительные материалы и различное оборудование, будет дефицит сотрудников. Это серьезно угрожает производственному сектору региона, заявил на прошедшем 4 июля круглом столе Союза промышленников Алтайского края гендиректор ИСК «Союз» Владимир Отмашкин.

Собравшиеся, среди которых были руководители предприятий, вузов, школ и колледжей, представители городского комитета и регионального министерства по образованию, поделились своим видением проблемы. Пока оттока учащихся в данных направлениях в высших учебных заведениях не наблюдают – в том же Алтайском государственном техническом университете в этом году традиционно много абитуриентов, хватает и студентов. Правда, не факт, что выпускники потом работают по этим специальностям. В ссузах уже ощущается недобор.

В целях данной профориентации в регионе сейчас проводятся специальные занятия, ярмарки, экскурсии на предприятия, разрабатываются





комплексные программы с целью повышения престижа рабочих профессий. Что характерно, дети проявляют к ним интерес. «Но есть и недостатки: на производствах могут быть ограничения. Например, на экскурсии пропускают только 15 человек в месяц, а у нас их 7 000 в год. Второй момент – дети сейчас современные, они хотят видеть высокотехнологичное производство, им надо знать, будет ли место для них, если они придут через несколько лет, какая будет зарплата. А им сегодня говорят: мест нет. Соответственно, какой им смысл идти в колледж и обучаться этой специальности?» - говорит Лариса Первунов, начальник отдела развития образования комитета по образованию Барнаула.

Она предложила производителям возродить профессиональные пробы и создать предпрофильные классы, летние смены, которые бы позволили привлечь детей на практику на предприятие. Ведь дети должны увидеть, где смогут себя найти, попробовать, им нужно рассказывать и показывать, кто такой инженер, строитель, чем он занимается, как живет и сколько зарабатывает. Министерство образования в свою очередь разработало программу по кадровому обеспечению промышленного сектора. Правда, присутствующий на мероприятии экс-губернатор Александр Суриков отметил, что надо вместо этого запускать программу развития промышленного сектора, тогда будут решены и все сопутствующие проблемы, в том числе и кадровая.

При этом многие участники отмечают закрытость промышленных предприятий региона, которые неохотно распространяются о своей деятельности или не хотят показывать школьникам (возможно, своим будущим сотрудникам) производственный процесс изнутри. Сами руководители не участвуют, например, в ярмарках, где могли бы передавать информацию из первых уст. Некоторые из них объясняют это тем, что на заводах сейчас не самые лучшие времена, и условия оставляют желать лучшего. Часто не хватает средств на модернизацию оборудования, внедрение новейших технологий, высокие зарплаты. По-

этому в том же строительном секторе по итогам прошлого года средняя сумма ежемесячного дохода составила 21 тыс. руб. Но тем не менее есть предприятия, которые процветают, где уровень зарплаты достигает 35-38 тыс. руб., а каменщики, сварщики, штукатуры работают в отличных условиях. И все это просто необходимо доносить до детей доступным языком.

«Мы сегодня занимаем иждивенческую позицию, когда в организации нехватка кадров, то начинаем предъявлять кому-то претензии, а пока всё укомплектовано высококлассными специалистами, практически никто из предприятий не дает гарантий тем же студентам, чтобы их готовить (хотя бы единичных) и отслеживать. А зачем? Сегодня руководитель работает здесь и обеспечен подрядными работами, а завтра нет. Поэтому надо пенять не только на учебные заведения, но и на себя», - говорит председатель правления Союза строителей Алтайского края Александр Мишустин.

По итогам мероприятия всем promышленникам рекомендовано активно участвовать во всех профориентационных мероприятиях и вести открытую информационную политику. Также, решено создать комплексную программу подготовки и привлечения кадров. Она «родится» из прозвучавших конструктивных замечаний экспертов, а также из отдельно сформулированных предложений от каждого предприятия.

**Алтайский портал недвижимости**



**1 ИЮЛЯ КОНЕЦ СВЕТА НЕ НАСТУПИЛ: КАК ИДЕТ ДОЛЕВАЯ РЕФОРМА В БАРНАУЛЕ?**

Строительство жилья в Алтайском крае продолжается, несмотря на приостановку продаж в большинстве многоквартирных домов. Как рассказал председатель правления регионального Союза строителей Александр Мишустин, застройщики подали заявки по 36 объектам, которые соответствуют установленным критериям и могут продолжить привлекать средства дольщиков по старой схеме. На сегодняшний день уже одобрено 23. Они сегодня официально могут продавать квартиры. По оставшимся 13-ти решение будет принято в ближайшие дни.

Судьба еще 59 проектов пока под вопросом. В большинстве из них застройщики будут стремиться достичь 30%-й готовности к 1 октября, после чего снова выйдут на рынок. Девелоперы всё же надеются, что в правительстве установят сроком определения готовности именно конец третьего квартала или года. Потому что пока официально ни в каком документе эта дата не прописана.

«1 июля конец света не наступил, он и 1 октября не наступит. Вот когда кончатся деньги, объект встанет, банк не профинансирует, а там будут дольщики, тогда да. А пока все, кто может, строит за свой счет. В том числе и ИСК «Союз». У нас есть несколько других домов, где реализуются квартиры с прямым привлечением денег дольщиков. Поэтому другой новый проект мы начинаем на собственные средства. Насколько нам их хватит, пока сложно сказать. Как только свои деньги закончатся, застройщик идет в банк», - поясняет Александр Анатольевич.

Таким образом, пока на рынке новостроек Барнаула ясности нет. В ближайшие 1-3 месяца всем игрокам предстоит приспособляться к новым условиям. И каждому по-своему.

**Алтайский портал недвижимости**

**ИРКУТСКОЕ НАВОДНЕНИЕ ВЫНУЖДАЕТ ВЛАСТИ ВВЕСТИ ПРОГРАММУ СТРАХОВАНИЯ ЖИЛЬЯ**

Иркутской области, где полностью затопило город Тулун. Пострадали тысячи домов, погибли и пропали без вести десятки людей.

«Мы планируем пообщаться с главами отдельных регионов, может быть, посетить эти регионы вместе со страховыми компаниями для того, чтобы обсудить перспективы реализации закона, который регулирует данный вопрос», - сказал Чистухин журналистам в кулуарах Международной конференции по страхованию. В конце прошлого года в России был

принят закон о добровольном страховании жилья и другого имущества при стихийных бедствиях и ЧС: он предполагает принятие в регионах соответствующих программ. Однако пока закон не заработал - в том числе из-за отсутствия таких проектов. Правительство РФ в апреле установило долю участия страховщиков в возмещении ущерба по договору страхования жилья от ЧС: компании будут компенсировать 300-500 тысяч рублей, остальное будет доплачиваться из бюджетных средств.

Чистюхин заметил, что обсуждение этой темы с губернаторами еще не означает, что эти программы будут приняты. «Кроме того, мы не можем дать гарантию, не зная всех условий, что страховые компании согласятся вступать в эти программы в конкретных регионах», - заявил зампред ЦБ. Ранее, выступая на конференции, глава комитета Госдумы по финансовому рынку Анатолий Аксаков призвал регулятора активнее продвигать этот закон.

При этом ряд экспертов и чиновников вновь заговорили о необходимости обязательного страхования жилья после стихийного бедствия в Иркутской области. Они настаивают на создании такой «подушки безопасности» хотя бы в регионах, попадающих в зону риска.



Алтайский портал недвижимости

### САМОСТРОЙ НА МЕСТЕ «БАРНАУЛЬСКОГО РАЗЛОМА» ВСЕ-ТАКИ ВОЗВЕЛИ

Строительство здания на месте «Барнаульского разлома» подходит к завершению. Как сообщают очевидцы, металлический каркас уже заполнен стеклом и обшит панелями. Визуально объект полностью соответствует тем рендерами, которые размещают в сети риэлторы, только имеет меньшую площадь. Посредники уже давно и активно ведут поиск арендаторов в новые помещения.

Напомним, месяц назад на ул. Партизанская, 60 (пересечение с пр. Ленина) появился металлический каркас будущего здания, а еще ранее пустырь огородили забором. При этом рабочие на стройке заявляли, что сооружение является временным.



Однако, в мэрии эти факты опровергли. Комитет по архитектуре и развитию города потребовал от застройщика демонтировать объект, так как он возводится без соответствующих разрешений и согласований. Но несмотря на это, строительство продолжилось и, судя по всему, скоро завершится.

Скандально известное здание на этом участке появляется уже во второй раз. В 2006-м году двое бизнесменов возвели здесь элитный 7-этажный бизнес-центр. Однако, не успев завершить облицовку и внутреннюю отделку объекта, поссорились и решили поделить его пополам. В итоге постройка оказалась фактически распиленной на две части и получила название «Барнаульский разлом». Затем эта «достопримечательность» еще 10 лет уродовала главный проспект города. В это время шла череда судебных тяжб, в которых собственники пытались справедливо поделить землю и здание или завладеть половиной конкурента для завершения проекта, однако суд в итоге постановил снести многострадальный бизнес-центр. С 2016 до 2019 года территория пустовала, а теперь оказалась в центре очередного скандала.

Алтайский портал недвижимости

### В РОССИИ БУДУТ ПРИНУДИТЕЛЬНО ИЗЫМАТЬ НЕДВИЖИМОСТЬ ДЛЯ КОМПЛЕКСНОЙ ЗАСТРОЙКИ

Правительство РФ доработало законопроект, по которому предлагается принудительно изымать недвижимость для «гармоничного» развития застройки. Об этом сообщает «Ком-

мерсантъ» со ссылкой на пояснительную записку к документу, источники в Минстрое и аппарате вице-премьера Виталия Мутко.

Несмотря на критику экспертов, в поправках сохранилось положение о принудительном изъятии недвижимости. Согласно документу, необходимо создать «гармоничное сочетание» различных видов земли, объектов капитального строительства и инфраструктуры. Для этого допускается принудительное изъятие недвижимости по инициативе муниципалитетов. В частности, это касается помещений в многоквартирных домах, которые не признаны аварийными. Их могут включить в список для сноса или реконструкции.

В пояснительной записке сказано, что главной целью является вовлечение в градостроительную деятельность «депрессивных» площадок в муниципалитетах. Как правило, это неиспользуемые или неэффективно используемые территории, которые заняты самовольными постройками.

Поправки 28 июня были направлены ко второму чтению в Госдуму. Они содержат доработки правительства к законопроекту о комплексном развитии территорий.



Алтайский портал недвижимости



**МИНИСТРОЙ РФ ПРИКАЗАЛ  
ПОВЫСИТЬ СТОИМОСТЬ ЖИЛЬЯ  
В АЛТАЙСКОМ КРАЕ**

Министерством строительства и ЖКХ РФ издан приказ об утверждении нормативной стоимости недвижимости во всех регионах страны. Согласно документу, в Алтайском крае в третьем квартале 2019 года эта сумма должна в среднем подняться с 34 038 до 34 845 рублей за один квадратный метр.

Интересно, что данный показатель в нашем регионе не менялся на протяжении последних нескольких кварталов. Однако, сейчас ведомство решило увеличить его во всех регионах страны, что связано с прогнозируемым ростом рыночных цен на фоне происходящих законодательных изменений.

Напомним, данный норматив устанавливается министерством на каждый квартал и применяется органами власти для расчета размеров социальных выплат различным категориям граждан на приобретение или строительство жилых помещений за счет бюджетных средств.

В Сибирском федеральном округе наиболее высокая стоимость жилья на основе этого приказа теперь будет в Новосибирской области (46 129 рублей), а самая низкая в Республике Алтай (36 038 рублей). Что касается России, то наибольший показатель традиционно в Москве (99 378 рублей), а наименьший – в Кабардино-Балкарской Республике (29 970 рублей).

**Алтайский портал недвижимости**



**КВАРТАЛ С 29 НОВОСТРОЙКАМИ  
ПОЯВИТСЯ НА ИСКУССТВЕННОМ  
УЧАСТКЕ В БАРНАУЛЕ**

Министерство природных ресурсов и экологии Алтайского края объявило аукцион, предусматривающий разрешение создания искусственного земельного участка на пруду Лесном на реке Барнаулке. Новая территория должна появиться в границах улицы Вербной, 25, проезда Ангарского, 67 – 16, улицы Краевой, 175а – 119а, проезда Канатного и шоссе Ленточный бор.

Какой будет его общая площадь, неизвестно, однако, на нем должны построить многофункциональный жилой комплекс, который включает в себя целых 29 многоэтажных жилых домов со встроенно-пристроенными объектами. Такое количество новостроек в настоящее время не закладывают и в проектах существующих земель. Кроме этого, на вновь образованном участке инвестору необходимо будет построить школу, детсад и спортивно-оздоровительный комплекс.

Начальная цена права на заключение договора составляет 973 056 рублей, срок реализации части проекта (создание участка) – 2,5 года. Прием заявок начат с 5 июля, пока желающих не было. Итоги аукциона подведут 7 августа. Победитель будет обязан выполнить планировку территории и инженерные изыскания, затем провести работы по созданию искусственного земельного участка (намыв, отсыпка грунта или использование иных технологий) – не позднее 31.12.2021. После чего сможет приступить к стро-

ительству капитальных объектов и завершить их до 31.12.2028 года.

Стоит сказать, что данное решение властей – довольно неожиданное и пока сложное для понимания. Если проект все-таки будет реализован, то этот гигантский ЖК появится в гуще леса с одной стороны и рядом с частным сектором поселка Кирова – с другой. Также неподалеку расположена туберкулезная больница и тюрьма. Относительно близко – микрорайон Гора с медицинским кластером.

Интересно, что 27 июня тем же ведомством был объявлен еще один подобный аукцион. В рамках него разыгрывается право на создание искусственного земельного участка на акватории реки Обь в границах ул. Промышленная, 4–6, ул. Дамба берега Оби, 1–18, ул. Приречная, 1. Эта территория также должна быть использована в целях комплексного освоения под жилую застройку и рекреационные зоны. Срок договора – 3 года и 4 месяца. Начальная цена – 60 719 рублей.

Подведение итогов состоится 29 июля. Победитель обязан распланировать территорию, выполнить инженерные изыскания, в том числе на водной глади, провести работы по созданию искусственного земельного участка не позднее 31.12.2020 года. А уже к 31.12.2022 осуществить строительство объектов в числе трех многоэтажных жилых домов, набережной, а также других зданий и сооружений. Данный аукцион стал вполне ожидаемым, ведь ранее уже сообщалось, что проект намеревается реализовать СК «Сибирия».

**Алтайский портал недвижимости**

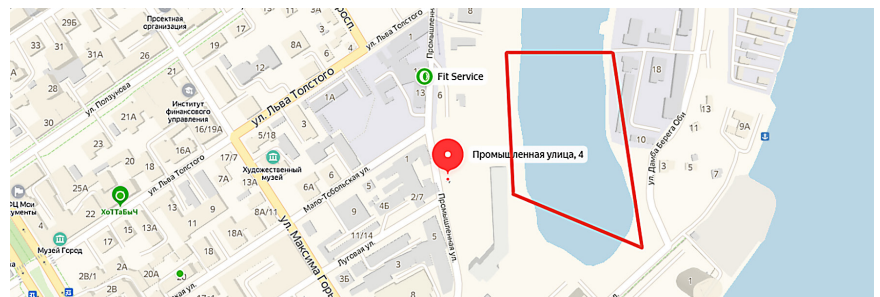



# В БАРНАУЛЕ ОБСУЖДАЮТ ГЕНПЛАН



**ТОТАЛЬНАЯ ЛИКВИДАЦИЯ ЧАСТНОГО СЕКТОРА И ЛЕСА: В БАРНАУЛЕ ОБСУЖДАЮТ ГЕНПЛАН. В БАРНАУЛЕ АКТИВНО ВЕДУТСЯ ОБСУЖДЕНИЯ НОВОГО ГЕНПЛАН ГОРОДА, РАССЧИТАННОГО ДО 2036 ГОДА. В ПРОЕКТЕ - КОМПЛЕКСНОЕ РАЗВИТИЕ ТЕРРИТОРИЙ. БОЛЬШИНСТВО ПУНКТОВ ТРАДИЦИОННО ВЫЗВАЛО МНОЖЕСТВО СПОРОВ И НАРЕКАНИЙ. О ТОМ, ЧТО КОНКРЕТНО ПРЕДЛАГАЮТ РАЗРАБОТЧИКИ, СООБЩАЕТ ALTPRESS.RU.**

## БОЛЬШАЯ ТОЧКА — МЕДИЦИНСКИЙ КЛАСТЕР

Разработчики Генерального плана Барнаула по-новому представили территорию медицинского кластера — под специализированную застройку предназначено только 102 га леса, а не 600, как раньше. Из них 40 уже

застроены. Еще 62 — это резерв, на котором сейчас растут сосны. На нескольких га планируется вертолетная площадка для санавиации, пояснил Владимир Бутаков, заместитель начальника комитета по строительству и архитектуре. Других проектов и даже предпроектных разработок нет, подчеркнули чиновники.

Слушатели отметили, что планы по-

строить что-нибудь в лесу, в том числе коммерческое предприятие, могут появиться на следующий день после подписания генплана. «Нужно законодательно запретить новое строительство на территории бора», — подытожил Алексей Грибков, эколог и лидер ОНФ.

## ИГРА ЦИФРАМИ

Разработчики генерального плана утверждают: Барнаулу крупно повезло. Вместо положенных по закону 10 кв. м на человека озелененных территорий, горожане имеют 29,3 «квадрата». Однако главный архитектор края Виктор Четовников заявляет: показатель получен благодаря тому, что в территорию озеленения включены бор городского округа и пойма правого берега Оби.

«Конечно, барнаульцы нуждаются в парках и скверах внутри города, а не в газонах и кустарниках», — заметил Четовников.

Между тем разработчики не предлагают места под новые парки, а, напротив, уменьшают зеленые территории, обозначенные в действующем генплане. Так, в пользу церкви сокращается зеленая зона парка в районе Потока. Кроме этого, исчезла крупная аллея в новостройках на ул. Власихинской — на этом месте будет жилой микрорайон 2012.



И еще. В расчетах проектировщиков Четошников заметил неточность: в разделе по зеленым насаждениям общего пользования их территория предполагалась в размере 1,8 тыс. га, а в технико-экономических показателях — 1,07 га.

### НЕТ МЕСТА ПРОМЫШЛЕННОСТИ

Сразу несколько экспертов отметили, что в городе недостаточно территории для развития промышленности. А это обязательное условие роста благосостояния горожан. Андрей Суртаев, руководитель мастерской «Архигрупп», заметил, что в его практике несколько крупных инвесторов отказались работать в Барнауле, потому что не нашли достаточно большой площадки. Проблема возникла отчасти от того, что подходящие территории разделены на мелкие и принадлежат разным собственникам. Владимир Антоненко, член Союза архитекторов России, пояснил, что место под предприятие можно найти. Например, вдоль ул. 9-й Заводской проезд, где много пустырей.

### ГДЕ СТРОИТЬ ЖИЛЬЕ И СОЦОБЪЕКТЫ?

Проект Генерального плана Барнаула переносит массовое строительство жилья с окраин в уже застроенные районы города. Новые дома и соцобъекты должны появиться на месте ветхих и аварийных, а также промзон. Но отведенных под реновацию участков недостаточно, считает Виктор Четошников.



На основе анализа жилищного фонда на расчетный срок до 2036 года, а также планов по вводу квадратных метров Барнаулу требуется дополнительно около 950 га, уверен он. Также генплан не предлагает участки под социальные объекты — школы, детсады и другие.

Напомним, до 2025 года в Барнауле есть действующий генплан. Он не соответствует Градостроительному кодексу и другим документам, потому что рассчитан на колоссальный прирост населения, которого не будет. Новый проект разрабатывают до 2036 года для «обеспечения устойчивого развития территории, создания благо-

приятной среды жизнедеятельности, развития инженерной, социальной и транспортной инфраструктуры с учетом интересов граждан, совокупности природных, экологических и иных факторов». Прогнозируемая численность населения — 740 тыс. человек.

Представленную в 2017 году версию отклонили на публичных слушаниях. Горожане не согласились с размещением полигона ТКО рядом с поселком Бельмесево. Генплан отправили на доработку, а публичные слушания — прямой диалог разработчиков с горожанами — отменили. Осенью 2018 года вторую версию генплана также отправили на доработку. В нем уже не было нового полигона, но зато 600 га соснового бора на Горе отвели под капазстройку медкластера. Там в том числе появился ортопедический центр, участок под который предоставлен предпринимателям без торгов (проект частно-государственного партнерства). На нескольких га вырубил деревья.

Очередная версия проекта согласована с федеральными органами. Ожидается заключение от Минстроя. До 15 июля в Барнауле проходят общественные обсуждения: горожане могут в письменном виде отправить претензии и замечания в мэрию (пр. Строителей, 8, в журналах экспозиций или в электронном виде). Доработанный документ представят на обсуждение городской думы в августе. На сентябрь намечено утверждения правил землепользования и застройки, которые базируются на генплане.

**Алтайский  
портал недвижимости**



**ГОРНО-АЛТАЙСК****ОСЕННЯЯ  
ЯРМАРКА-  
РАСПРОДАЖА****ВСЕ ДЛЯ СТРОИТЕЛЬСТВА,  
РЕМОНТА И БЛАГОУСТРОЙСТВА****При поддержке:**

Правительства Республики Алтай.  
Министерства регионального развития.  
Администрации г. Горно-Алтайск.

**26-28  
СЕНТЯБРЬ 2019**

Центральная площадь  
им. Ленина,  
г. Горно-Алтайск

По вопросам участия  
тел. в Барнауле  
**(3852) 50-71-89**

Простой способ  
жить в своем доме

**ЦЕМЕНТНО-  
СТРУЖЕЧНЫЕ  
ПЛИТЫ**

**Stropan®**



**(3812) 981-384**  
**(3812) 981-950**

[www.stropan.ru](http://www.stropan.ru)

Идеальный конструкционный  
и подкровельный материал  
для каркасного домостроения

**• ПЕСОК • ЩЕБЕНЬ • ПГС**

◆ глина ◆ черная земля  
◆ асфальт ◆ крошка

**ДОСТАВКА**

задняя выгрузка



☎ **8-913-026-3172**

**ЩЕБЕНЬ ПЕСОК  
КЕРАМЗИТ  
УГОЛЬ**

По выгодным  
ценам!

Доставка  
в день обращения!

**ОТСЕВ ПГС**

**(3852) 57-00-20,  
8-913-218-0799**

1 СТРОИТЕЛЬНЫЕ МАТЕРИАЛЫ

1.01 Строительные материалы

Абразив, отсев, песок, щебень, ПГС	т	500 руб.	Частник	692-380
Арматура стеклопластиковая, в наличии; <a href="http://www.armaplast22.ru">www.armaplast22.ru</a>	м	10,5 руб.	ООО «АрмаПласт плюс»	69-01-07, 50-06-70
Балюстрада (2 вида, модуль длиной 60см, в сборе)	шт.	от 2209 руб.	ООО «Поиск»	24-48-90, 8-961-998-4465
Бут строительный для отсыпки дорог, глина, земля	т	от 100 руб.	Частное лицо	60-99-72, 8-903-990-5302
<b>Глина</b>	<b>т</b>	<b>от 200 руб.</b>	<b>АВТОБАЗА №1</b>	<b>22-22-23, 25-12-13</b>
Глина, грунт	т	от 150 руб.	«ВСЁ»	8-913-218-0799, 57-00-20
Глина, земля, перегной, опилки, дрова (мешки, навал)	т	от 150 руб.	Частное лицо	60-99-72, 8-903-990-5302
Глина, отсев, песок, щебень, уголь валом/в мешках (доставка до 4т)	т	звоните!!!	Частник	25-32-84, 8-903-948-6245
Глина, песок, цемент, щебень, отсев, пгс, уголь, керамзит	меш.	90 руб.	стройдом-барнаул.рф	56-13-99, 25-20-24
Добавка в бетон «КАЛЬМАТРОН - Д»	кг	от 83 руб.	ООО «Алтай-Герметик»	609-304, 58-48-01

**АРХИТЕКТУРНО-СТРОИТЕЛЬНЫЕ ИЗДЕЛИЯ ИЗ ДЕКОРАТИВНОГО БЕТОНА**

ООО «ПОИСК»

тел.: (3852) 24-48-90, 8-961-998-4465

[www.поиск22.рф](http://www.поиск22.рф)

e-mail: [поиск\\_@mail.ru](mailto:поиск_@mail.ru)

**Фасадные изделия**

•Плиты облицовочные для фасадов и цоколей зданий в т.ч. для вентилируемых фасадов:  
"рваный камень"  
"колотый камень"  
"навесная цокольная"  
"фасадная навесная"



•Плиты тротуарные, для площадок и ступеней, подступенок

"клевер" "квадрат" "шестигранник"  
"бульварная" "зигзаг" "брусчатка"

**Архитектурно-строительные элементы из бетона для ЗАБОРОВ**

•Блоки для стен  
•Блоки для столбов  
•Парапетные крышки  
•Оголовки на столбы  
•Шары на оголовки



**Облицовочные элементы для ступеней и площадок входных крылец**

•Элементы ступени фигурные

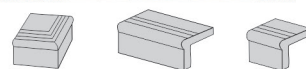

**Тумба ограничения въезда**

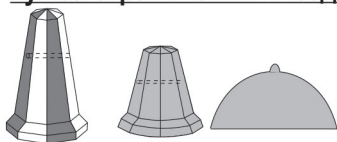

**Малые архитектурные формы и элементы благоустройства**

•Балюстрада  
•Колонны  
•Вазоны, цветочницы  
•Урны  
•Скамейки  
•Бортовой камень, поребрик  
•Лотки, ливневки и многое другое

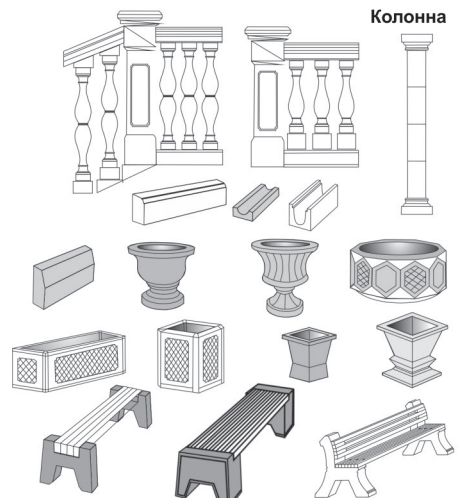

Добавка в бетон (фибра полипропиленовая); <a href="http://www.armaplast22.ru">www.armaplast22.ru</a>	кг	245 руб.	ООО «АрмаПласт плюс»	69-01-07, 50-06-70
Добавки гидроизоляционные в бетон, гидроизоляция «Пенетрон»	кг	от 110 руб.	«АЛТАЙ ГЕРМЕТИК+»	556-500, 572-556
<b>Земля газонная</b>		<b>звоните!!!</b>	<b>АВТОБАЗА №1</b>	<b>22-22-23, 25-12-13</b>
Земля, чернозем, перегной, навоз (мешки, навал)	т	от 200 руб.	Частное лицо	60-99-72, 8-903-990-5302
<b>Отсев</b>	<b>т</b>	<b>1100 руб.</b>	<b>АВТОБАЗА №1</b>	<b>22-22-23, 25-12-13</b>
ПГС	т	от 700 руб.	«ВСЁ»	8-913-218-0799, 57-00-20
Перегной любой (мешки, навал)	т	звоните!!!	Частное лицо	60-99-72, 8-903-990-5302
<b>Перегной/мешки, песок, щебень, ПГС, опилки, горбыль, земля, глина</b>	<b>т</b>	<b>от 100 руб.</b>	<b>Частник</b>	<b>60-31-10, 8-909-505-3716</b>
Пескобетон «Диола 343» (25кг/48)	шт.	168 руб.	«Формула М2»	8-800-775-9000
Песок	т	от 150 руб.	«ВСЁ»	8-913-218-0799, 57-00-20
Песок	т	звоните!!!	АвтоДорСнаб	46-55-83, 46-55-78
<b>Песок</b>	<b>т</b>	<b>170 руб.</b>	<b>АВТОБАЗА №1</b>	<b>22-22-23, 25-12-13</b>
Песок	т	от 170 руб.	ООО «Экспресс-Бетон»	533-083, 533-093
Песок боровой (самовывоз с карьера)	т	звоните!!!	ООО «ИРЭН»	57-12-13, 8-905-927-4716
Песок боровой, речной (30кг, 50кг) отсева, пгс, керамзит, щебень	меш.	от 40 руб.	стройдом-барнаул.рф	56-13-99, 25-20-24
Песок боровой, речной (мешки, навал)	т	от 150 руб.	Частное лицо	60-99-72, 8-903-990-5302
Песок боровой, чистый (доставка, машины 5, 10, 35т)	т	звоните!!!	ООО «ИРЭН»	57-12-13, 8-905-927-4716
<b>Песок боровой, щебень (от мешка до «КамаЗа»)</b>	<b>т</b>	<b>от 50 руб.</b>	<b>ИП Шифанов А.Ю.</b>	<b>692-380</b>
Песок боровой, щебень (от мешка до 15т)	т	от 50 руб.	Частник	25-03-96
Песок кварцевый для приготовления сухих смесей	кг	от 13 руб.	ООО «Алтайстройсервис»	8-905-925-3559
Песок кварцевый для приготовления сухих смесей	кг	от 13 руб.	ООО «Алтайстройсервис»	8-905-925-3559
Песок окатанный кварцевый в ассортименте	кг	от 13 руб.	ООО «Алтайстройсервис»	8-905-925-3559
Песок окатанный кварцевый в ассортименте	кг	от 13 руб.	ООО «Алтайстройсервис»	8-905-925-3559
Песок, глина, щебень, земля, отсев, перегной (доставка до 4т)	т	звоните!!!	Частник	25-32-84, 8-903-948-6245
Песок, щебень, глина, отсев (в мешках)	меш.	звоните!!!	ИП Буркаева Л.Н.	56-30-61, 8-913-021-2002
Песок, щебень, земля, глина, отсев, перегной, шлак (мешки, вал)	т	от 150 руб.	ООО «АвтоИдеал»	573-503
<b>Песок, щебень, отсев</b>	<b>т</b>	<b>договорная</b>	<b>частное лицо</b>	<b>317-540, 69-12-62</b>
Песок, щебень, отсев, уголь, керамзит	меш.	от 50 руб.	«ВСЁ»	8-913-218-0799, 57-00-20
Песок дробленый кварцевый в ассортименте	кг	от 13 руб.	ООО «Алтайстройсервис»	8-905-925-3559
Песок дробленый кварцевый в ассортименте	кг	от 13 руб.	ООО «Алтайстройсервис»	8-905-925-3559

**магазин АЛТЕХ**

**СКИДКА 5%**

- СЕМЕНА
- САЖЕНЦЫ
- САДОВО-ОГОРОДНЫЙ ИНВЕНТАРЬ
- ПАРНИКИ 4м, 6м, 8м
- ШПАГАТ

- ХОЗЯЙСТВЕННЫЕ ТОВАРЫ
- АККУМУЛЯТОР ТЕПЛА для теплиц и грядок
- ТОВАРЫ ДЛЯ ЛАНДШАФТА

**ПЛЕНКА от ПРОИЗВОДИТЕЛЯ**

**МАГАЗИН «АЛТЕХ»:**  
Павловский тракт, 51,  
цоколь, тел. 46-37-63

**ПРОИЗВОДСТВО И РЕАЛИЗАЦИЯ ПЛЕНКИ:**  
пр. Космонавтов, 14/7, тел 505-257, 505-258  
299852@mail.ru, [www.alteh-altay.ru](http://www.alteh-altay.ru)

# “СтройДом”

## Цемент от 305 руб. Газобетон, кирпич

Искитим, Топки  
М-400, М-500

### стройдом-барнаул.рф

- Песок-щебень-отсев-ПГС-керамзит в мешках
- ДВП-ДСП-фанера-ГВЛ-стекломагниевый лист
- Гипсокартон и комплектующие-сухие смеси
- Клей-шпаклевка-гипс-штукатурка-известь
- Шифер-рубероид-битум-профнастил
- Пенополистирол-мин. плита-пакля-
- «Урса»-«Кнауф»



**ДРОВА**  
В мешках  
**УГОЛЬ**

Доставка:  
8-905-989-2300

## ЛЕСА СТРОИТЕЛЬНЫЕ

продажа, аренда

ул. Советской Армии, 34-а, заказ по тел.: (3852) 56-13-99, 25-20-24  
ул. 2-я Строительная, 31, тел.: 390-396, 717-607

Раствор всех марок		звоните!!!	Частное лицо	60-77-40, 8-906-943-5813
Растворы всех марок	м3	от 1700 руб.	ООО «Аура»	8-960-951-0401, 33-84-75
Растворы различных марок	м3	от 2000 руб.	ООО «Экспресс-Бетон»	533-083, 533-093
<b>Связь гибкая</b>	<b>шт.</b>	<b>от 5,09 руб.</b>	<b>ООО «АрмаПласт плюс»</b>	<b>69-01-07, 50-06-70</b>
<b>Сетка композитная стеклопластиковая, в наличии</b>	<b>м2</b>	<b>от 59 руб.</b>	<b>ООО «АрмаПласт плюс»</b>	<b>69-01-07, 50-06-70</b>
<b>Смесь песчано-гравийная</b>	<b>т</b>	<b>от 850 руб.</b>	<b>АВТОБАЗА №1</b>	<b>22-22-23, 25-12-13</b>
Стяжка для пола цементная «Диола 342» (25кг/48)	шт.	169 руб.	«Формула М2»	8-800-775-9000
Упрочнитель бетона (пропитка) «КАЛЬМАТРОН»	л	от 110 руб.	ООО «Алтай-Герметик»	609-304, 58-48-01
Фторопласт, капролон, текстолит, винилпласт	кг	от 200 руб.	Компания «АЛТАЙ-ТИТАН»	20-25-75, 57-75-13
<b>Щебень</b>	<b>т</b>	<b>от 900 руб.</b>	<b>АВТОБАЗА №1</b>	<b>22-22-23, 25-12-13</b>
Щебень (фракции 5-20, 20-40, 40-70)	т	от 1100 руб.	ООО «Экспресс-Бетон»	533-083, 533-093
Щебень любой фракции, песок (от мешка до «КамАЗа»)	т	от 500 руб.	Частник	25-03-96
Щебень разных фракций, отсев	т	от 900 руб.	«ВСЁ»	8-913-218-0799, 57-00-20
<b>Щебень, глина, земля</b>	<b>т</b>	<b>договорная</b>	<b>частное лицо</b>	<b>69-65-83, 8-903-990-8914</b>
Щебень, гравий, отсев (разных фракций) (мешки, навал)	т	от 700 руб.	Частное лицо	60-99-72, 8-903-990-5302
Щебень, отсев, песок, глина	меш.	звоните!!!	ИП Буркаева Л.Н.	56-30-61, 8-913-021-2002
<b>Щебень, песок, глина, шлак, ПГС, грунт (доставка)</b>		<b>звоните!!!</b>	<b>ИП Винтер А.Г.</b>	<b>8-903-910-0992</b>

- Продвижение сайтов на первые позиции **Яндекс** **Google**
- Аудит сайтов: технический анализ, анализ юзабилити
- Создание и форматирование контента
- Техническое сопровождение

## ПРОФЕССИОНАЛЬНО – НЕ ЗНАЧИТ ДОРОГО!

Сделайте заказ по тел.: 50-71-89

1.02 Бетон				
Бетон		звоните!!!	Частное лицо	60-77-40, 8-906-943-5813
Бетон (М100, М150, М200, М250)	м3	от 3100 руб.	ООО «АвтоИдеал»	573-503
Бетон всех марок	м3	от 3100 руб.	ООО «Экспресс-Бетон»	533-083, 533-093
Бетон всех марок	м3	от 2900 руб.	ООО «Аура»	8-960-951-0401, 33-84-75
<b>Бетон М-150, М-200, М-250, М-300. Раствор всех марок</b>	<b>м3</b>	<b>от 2800 руб.</b>	<b>BRU22</b>	<b>57-14-13, 8-960-941-8814</b>
Бетон М200 В15 для фундамента. Доставка в Барнауле и Новоалтайске		3200 руб.	«БетонСиб»	8-960-942-4342
Бетон товарный	м3	от 3000 руб.	ООО «Алтай-Герметик»	609-304, 58-48-01
Керамзитобетон всех марок	м3	от 6800 руб.	ООО «Экспресс-Бетон»	533-083, 533-093
<b>Пропитка для упрочнения и обеспыливания бетона</b>	<b>м2</b>	<b>20 руб.</b>	<b>«АЛТАЙ ГЕРМЕТИК+»</b>	<b>556-500, 572-556</b>

# БЕТОН



- Раствор всех марок
- Доставка спецтехникой
- Услуги бетононасоса

**60-77-40**  
**8-906-943-5813**

«ЭКСПРЕСС-БЕТОН»

## БЕТОН РАСТВОР ПЕСОК ЩЕБЕНЬ



миксеры 3м<sup>3</sup>    миксеры 5м<sup>3</sup>    самосвалы 6т

**ТРАНСПОРТНЫЕ УСЛУГИ**

тел.: **533-093, 533-083**

Алтай СТРОЙКА

# 2 АВГУСТА

СЛЕДУЮЩИЙ НОМЕР ВЫЙДЕТ:

Последний день приема рекламы: **31 июля**

1.03 Цемент				
Цемент	меш.	от 250 руб.	«ВСЁ»	8-913-218-0799, 57-00-20
Цемент (50кг, Искитим)	меш.	звоните!!!	ИП Буркаева Л.Н.	56-30-61, 8-913-021-2002
<b>Цемент М-400, М-500 (Искитим)</b>	<b>меш.</b>	<b>320 руб.</b>	<b>ООО «АлтайТехМед»</b>	<b>8-963-529-97-35</b>
Цемент М-400, М-500 (Искитим)	меш.	от 315 руб.	стройдом-барнаул.рф	56-13-99, 25-20-24

1.04 ЖБИ				
Блоки ФБС (все размеры)	м3	от 590 руб.	ООО «Аура»	8-960-951-0401, 33-84-75
Колодец (5м3 под ключ)	шт.	от 17000 руб.	ИП Боровиков А.В.	57-10-32, 8-960-963-2486
Кольца ж/б КС (0,7х0,9), копка ям, доставка, монтаж	шт.	от 1500 руб.	ИП Боровиков А.В.	57-10-32, 8-960-963-2486
Кольца ж/б КС (1,5х0,9), копка ям, доставка, монтаж	шт.	от 2600 руб.	ИП Боровиков А.В.	57-10-32, 8-960-963-2486
Кольца ж/б КС (1х0,9), копка ям, доставка, монтаж	шт.	от 2000 руб.	ИП Боровиков А.В.	57-10-32, 8-960-963-2486
Кольца ж/б КС (2х0,9), копка ям, доставка, монтаж	шт.	от 4100 руб.	ИП Боровиков А.В.	57-10-32, 8-960-963-2486
Кольца ЖБИ, ямы выгребные под ключ		звоните!!!	частное лицо	60-37-94, 8-913-210-37-94



## ЖЕЛЕЗОБЕТОННЫЕ КОЛЬЦА

- БЕТОН М-200
- ЛЮКИ
- ПЛИТЫ ПЕРЕКРЫТИЯ

**гибкая система скидок**

**монтаж изделий под ключ  
копка, доставка, подключение**

ул. Промышленная, 64,  
тел.: **(3852) 57-10-32, 8-960-963-2486**

ИНТЕРНЕТ-АГЕНТСТВО ЭФФЕКТИВНЫХ РЕШЕНИЙ

**LIME TIME**

50-71-89  
WWW.LMTM.RU

-у нас МНОГО СВЕЖИХ ИДЕЙ!



**МЫ ДЕЛАЕМ ДЛЯ ВАС САЙТЫ  
НАШИ САЙТЫ ДЕЛАЮТ ДЛЯ ВАС ДЕНЬГИ**

г. Барнаул, ул. Мало-Тобольская, 18-а (3 этаж), оф. 303

1.05 Кирпич				
Кирпич бетонный, силикатный облицовочный	шт.	от 6,5 руб.	ООО «ТСК»	25-33-61, 8-906-944-7767
<b>Кирпич «рваный камень» угловой стеновой</b>	<b>шт.</b>	<b>от 16 руб.</b>	<b>ООО «АлтайТехМед»</b>	<b>8-963-529-97-35</b>
Кирпич бетонный полуторный (серый), евробрусчатка (100х200х60)	шт.	звоните!!!	ООО «ПСК «А-строй»	8-903-910-6257



Кирпич бетонный полуторный полнотелый	шт.	от 14 руб.	ООО «АлтайТехМед»	8-963-529-97-35
Кирпич керамический М-100 (красный), от производителя + доставка	шт.	звоните!!!	Прутской кирпичный завод	8-903-99-20-999
Кирпич керамический М-100 (красный), от производителя + доставка	шт.	звоните!!!	Прутской кирпичный завод	8-903-99-20-999
Кирпич керамический М-125-200, облиц., разных цветов (доставка)	шт.	от 8,99 руб.	ООО «СОЮЗ»	503-023, 8-913-254-7431

## КИРПИЧ КЕРАМИЧЕСКИЙ рядовой красный М-100

ООО «Прутской кирпичный завод»  
г. Барнаул, пос. Прутское,  
тел. 8-903-99-20-999

Кирпич М-100 красный рядовой (сам грузу, сам везу)	шт.	звоните!!!	ООО «ИРЭН»	57-12-13, 8-905-927-4716
Кирпич М-100 красный рядовой от производителя	шт.	звоните!!!	ООО «ИРЭН»	57-12-13, 8-905-927-4716
Кирпич М-100, М-125 рядовой (Черепаново, доставка)	шт.	от 9 руб.	ООО «СОЮЗ»	503-023, 8-913-254-7431
Кирпич М-125 красный рядовой (сам грузу, сам везу)	шт.	звоните!!!	ООО «ИРЭН»	57-12-13, 8-905-927-4716

**ДОСТАВКА: САМ ГРУЗУ САМ ВОЗУ**

## КИРПИЧ - керамический рядовой М-100, М-125

Павловский кирпичный завод ООО «Ирэн»  
тел.: (3852) 57-12-13, 8-905-927-4716

Кирпич М-125 красный рядовой от производителя	шт.	звоните!!!	ООО «ИРЭН»	89293971213, (38581)37206
Кирпич облицовочный (флэш, персик, солома) 0,5НФ (250х60х65), 1НФ	шт.	от 11 руб.	ООО «СОЮЗ»	503-023, 8-913-254-7431
<b>1.06 Газобетон, пенобетон, блоки</b>				
Арболит - перегородочные блоки (370х140х560мм)	шт.	от 143 руб.	ООО «Рента»	8-913-086-6323
Арболит - стеновые блоки (180х370х560мм) М15	м3	4450 руб.	ООО «Рента»	8-913-086-6323
Арболит - стеновые блоки (180х370х560мм) М25	м3	4750 руб.	ООО «Рента»	8-913-086-6323
Арболит - стеновые блоки (другие размеры)		договорная	ООО «Рента»	8-913-086-6323
Арболит - угловые блоки	шт.	178 руб.	ООО «Рента»	8-913-086-6323
Арболит - фронтовые блоки	шт.	167 руб.	ООО «Рента»	8-913-086-6323
Блоки газобетонные (20х30х60см)	м3	звоните!!!	ИП Федоров А.А.	8-933-932-10-20
Газобетон (100х300х600мм, доставка, хранение), от производителя	м3	звоните!!!	ООО «ПСК «А-строй»	8-913-225-5694

**VLAD STONE** www.vladstone.ru

## ТЕРМОПАНЕЛИ ГИБКИЙ КАМЕНЬ

на основе мраморной крошки

с. Зудилово, ул. Речная, 2-в,  
тел. 8-913-265-5604,  
8-905-982-5696

www.bars22.com **Кредит!** АО ОТП Банк

## ПИЛОМАТЕРИАЛ ПЛИТКА ТРОТУАРНАЯ

sibirskiy.bars.2013@mail.ru

## ОПТИМАЛЬНЫЙ КОМПРОМИСС МЕЖДУ ДЕРЕВОМ И КАМНЕМ!

# АРБОЛИТ СТЕНОВЫЕ БЛОКИ

ЭКОЛОГИЧНЫЙ ЛЕГКООБРАБАТЫВАЕМЫЙ  
ТЕПЛЫЙ ЛЕГКИЙ  
ПРОЧНЫЙ НЕГНИЮЩИЙ  
НЕГОРЮЧИЙ ДОЛГОВЕЧНЫЙ

**ДОСТАВКА!**

**ГАРАНТИРУЕМ КАЧЕСТВО по ГОСТу 19222-84**

**Г. НОВОАЛТАЙСК, УЛ. ПЕРЕЕЗДНАЯ, 4/1,  
ТЕЛ.: 8-913-086-6323, 8-913-026-8377**

Газобетон (200х300х400мм), качественный, от производителя	м3	звоните!!!	ООО «ПСК «А-строй»	8-903-910-6257
Газобетон (200х300х600мм), качественный, от производителя	м3	звоните!!!	ООО «ПСК «А-строй»	8-913-225-5694
Газобетон автоклавный (625х250х100/200/300/400), керамич. блоки	м3	от 4500 руб.	ООО «СОЮЗ»	503-023, 8-913-254-7431
Газобетон на поддоне и в упаковке	м3	2950 руб.	ООО «Аура»	8-960-951-0401, 33-84-75
Газобетон от производителя (200х300х400мм, с НДС)	м3	звоните!!!	ООО «ЗМП»	8-929-304-3007
Газобетон, кирпич, мраморная крошка	м3	от 2950 руб.	стройдом-барнаул.рф	56-13-99, 25-20-24
Газобетон, от производителя (доставка, монтаж)	м3	от 2 300 руб.	ООО «ТСК»	25-33-61, 8-906-944-7767

**1.07 Плитка тротуарная**

Плитка тротуарная «Калифорния», «Тетрис» (300х300х30мм), бордюры	м2	410 руб.	ООО «СИБИРСКИЙ БАРС»	8-913-265-5604
Плитка тротуарная (10 видов)	м2	от 460 руб.	ООО «Поиск»	24-48-90, 8-961-998-4465
Плитка тротуарная выбролитая «Кленовый лист», «Розетта» (44шт.)	м2	550 руб.	ООО «СИБИРСКИЙ БАРС»	8-913-265-5604
Плитка тротуарная выбролитая «Мозаика», «Пикассо» (250х250х45мм)	м2	530 руб.	ООО «СИБИРСКИЙ БАРС»	8-913-265-5604
Плитка тротуарная, тактильная, бордюр, цокольный камень, вазоны	м2	от 350 руб.	ТПК «Твой Двор»	8-929-397-2083, 57-20-83

**1.08 Элементы благоустройства**

Вазоны, цветочницы (5 видов)	шт.	от 1800 руб.	ООО «Поиск»	24-48-90, 8-961-998-4465
Водосток	шт.	340 руб.	ООО «Поиск»	24-48-90, 8-961-998-4465
Водосток-ливневка	шт.	от 250 руб.	ООО «Поиск»	24-48-90, 8-961-998-4465
Камень бортовой для автомобильных дорог	шт.	от 308 руб.	ООО «Поиск»	24-48-90, 8-961-998-4465
Поробрик	шт.	от 240 руб.	ООО «Поиск»	24-48-90, 8-961-998-4465
Скамейки (3 вида), урны уличные	шт.	от 1940 руб.	ООО «Поиск»	24-48-90, 8-961-998-4465
Ступени облицовочные (3 вида)	шт.	от 95 руб.	ООО «Поиск»	24-48-90, 8-961-998-4465

**АРХИТЕКТУРНО-СТРОИТЕЛЬНЫЕ  
ИЗДЕЛИЯ ИЗ ДЕКОРАТИВНОГО БЕТОНА**

**ООО «ПОИСК»**

**тел.: (3852) 24-48-90,**

**8-961-998-4465**

**www.poisk22.pф**

**e-mail:poisk\_@mail.ru**

**Элементы благоустройства**

- Скамейки
- Бортовой камень, поробрик
- Лотки, ливневки и многое другое



**1.09 Металлопрокат, металлоизделия**

Алюминий: листы (рифленые, гладкие), уголки, трубы	кг	от 200 руб.	Компания «АЛТАЙ-ТИТАН»	20-25-75, 57-75-13
Арматура (d 8, 10)	м	от 16 руб.	«Все для бани»	73-02-76
Бронза, латунь, медь: круги, листы, сетка, труба	кг	от 200 руб.	Компания «АЛТАЙ-ТИТАН»	20-25-75, 57-75-13
Бытовки строительные, вагончики в наличии и под заказ	шт.	звоните!!!	ТК «СтройСтиль»	600-340, 253-954
Вагончики строительные, бытовки (сдаем в аренду)	шт.	звоните!!!	ТК «СтройСтиль»	600-340, 253-954

**МЕТАЛЛОПРОКАТ**

- ПЕЧИ
- ТРУБА ПРОФИЛЬНАЯ
- СЕТКА-РАБИЦА
- СЕТКА КЛАДОЧНАЯ
- УГОЛОК
- АРМАТУРА

**тел.: (3852) 73-02-76,  
8-903-947-2785**

**НЕРЖАВЕЙКА**

- цветной металлопрокат
- капролон
- фторопласт
- текстолит

**Алтай-титан**

**г. Барнаул,  
пр. Калинина, 69-д, к. А**

**(3852) 605-607  
20-25-75**

Высечка биметаллическая в рулонах	кг	50 руб.	«Стройхозторг»	8-962-803-9989
Дымоходы и грибки заборные	шт.	звоните!!!	«Элементы кровли»	8-960-958-9110, 52-91-10
Колпак для забора (на столбы)	шт.	от 500 руб.	ООО ТПК «АльфаКом»	50-13-70, 250-614
<b>Металлопрокат, б/у (труба, лист, балка, швеллер, уголок)</b>	<b>кг</b>	<b>30 руб.</b>	<b>ООО «АлтайТехМед»</b>	<b>8-963-529-97-35</b>
Металлопрокат, новый и б/у	т	от 25000 руб.	ООО «ТАМАЗ»	465-597, 8-913-029-0155
Металлопрокат, новый и б/у	т	от 25000 руб.	ООО «ТАМАЗ»	465-597, 8-913-029-0155
Металлопрокат, новый и б/у	т	от 25000 руб.	ООО «ТАМАЗ»	465-597, 8-913-029-0155
Металлопрокат, новый и б/у	т	звоните!!!	ИП Хакимов Р.Н.	8-913-260-2522
Нержавеяка: трубы, листы, сетка, отводы, «молочка» (зеркал., мат.)	кг	от 120 руб.	Компания «АЛТАЙ-ТИТАН»	20-25-75, 57-75-13
Нихром (полоса, проволока)	кг	от 1200 руб.	Компания «АЛТАЙ-ТИТАН»	20-25-75, 57-75-13
Ограждения металлические	м2	звоните!!!	ООО «АСМ-Ограждение»	65-50-60
Откосы, сливы оконные	шт.	от 90 руб.	ООО ТПК «АльфаКом»	50-13-70, 250-614
Сетка кладочная	т	от 43000 руб.	ООО «ТАМАЗ»	465-597, 8-913-029-0155
Сетка-рабица	рул.	от 500 руб.	ООО «СтальПро»	8-903-911-0189
Сетка-рабица	шт.	от 490 руб.	«Все для бани»	73-02-76
Столбики под изгородь (2,5м), под рабицу, под профлист	пог.м	от 80 руб.	«Стройхозторг»	8-962-803-9989
Труба профильная	пог.м	от 33 руб.	«Все для бани»	73-02-76
Фурнитура нержавеющая для перил	шт.	от 100 руб.	Компания «АЛТАЙ-ТИТАН»	20-25-75, 57-75-13

## 1.10 Труба металлическая

Труба профильная (20x20, 20x40, 20x25, 25x50), резка	м	от 52 руб.	ИП Карпов Е.В.	8-913-085-6392
Труба, б/у (d 51, 57, 63, 73, 76, 89, 114, 159, 219, 325-1020мм)	кг	от 26 руб.	«Стройхозторг»	8-962-803-9989

## 1.11 Профнастил

Профлист оцинкованный, полимерный (в размер)	м2	от 225 руб.	ООО ТПК «АльфаКом»	50-13-70, 250-614
Профнастил НС-44, оцинкованный	м2	314 руб.	«Азия Строй Инвест»	65-43-43, 56-71-72
Профнастил НС-44, с полимерным покрытием	м2	375 руб.	«Азия Строй Инвест»	65-43-43, 56-71-72
Профнастил по вашим размерам за 1 день	м2	от 243 руб.	ТК «СтройСтиль»	600-340, 253-954
Профнастил С-10 оцинкованный (любой длины)	м2	от 243 руб.	ТК «СтройСтиль»	600-340, 253-954
Профнастил С-10 цветной (любой длины)	м2	от 323 руб.	ТК «СтройСтиль»	600-340, 253-954
Профнастил С-10, оцинкованный	м2	234 руб.	«Азия Строй Инвест»	65-43-43, 56-71-72
Профнастил С-10, с полимерным покрытием	м2	337 руб.	«Азия Строй Инвест»	65-43-43, 56-71-72
Профнастил С-20, оцинкованный	м2	239 руб.	«Азия Строй Инвест»	65-43-43, 56-71-72
Профнастил С-20, с полимерным покрытием	м2	321 руб.	«Азия Строй Инвест»	65-43-43, 56-71-72
Профнастил С-21 оцинкованный (любой длины)	м2	от 262 руб.	ТК «СтройСтиль»	600-340, 253-954
Профнастил С-21 оцинкованный и полимерный (любые размеры)	м2	от 262 руб.	ТК «СтройСтиль»	600-340, 253-954
Профнастил С-21 цветной (любой длины)	м2	от 342 руб.	ТК «СтройСтиль»	600-340, 253-954
Профнастил С-21, оцинкованный	м2	253 руб.	«Азия Строй Инвест»	65-43-43, 56-71-72
Профнастил С-21, с полимерным покрытием	м2	364 руб.	«Азия Строй Инвест»	65-43-43, 56-71-72
Профнастил С-8, оцинкованный	м2	231 руб.	«Азия Строй Инвест»	65-43-43, 56-71-72

**«АЗИЯ СТРОЙ ИНВЕСТ»**  
Производим по Вашим размерам!

- » Профнастил
- » Евроштукетник
- » Сайдинг
- » Металлочерепица

**Исполнение заказа 1-2 дня!**  
Условия по **БЕСПЛАТНОЙ ДОСТАВКЕ** по краю!

**Кредит**

Рассрочка от: ОАО «ОТП Банк», КБ «Ренессанс Кредит», АО «Альфа-Банк»

**asia** www.a-si.ru

г. Барнаул, ул. Нугузова, 16-г (3852) 65-43-43  
с. Санниково, ул. Ефремова, 35 (38532) 7-83-42

**«СтройСтиль»** ул. Озерная, 56

тел. **600-340**  
факс **226-321**  
(3852)

**МЕТАЛЛОЧЕРЕПИЦА**  
**ПРОФНАСТИЛ С-10 С-21**  
**ЛЕГО-КИРПИЧ**

**КРЕДИТ**

strois11@mail.ru www.str-stil.ru  
Приглашаем дилеров к сотрудничеству!

Профнастил С-8, с полимерным покрытием	м2	275 руб.	«Азия Строй Инвест»	65-43-43, 56-71-72
<b>1.12 Кровельные материалы</b>				
Ветровая планка (цинк)	пог.м	73,5 руб.	ООО «ТПК «Альгиз»	8-963-534-5566
Ветровая планка RAL	пог.м	94,5 руб.	ООО «ТПК «Альгиз»	8-963-534-5566
Конек (цинк)	пог.м	87,5 руб.	ООО «ТПК «Альгиз»	8-963-534-5566
Конек RAL	пог.м	112,5 руб.	ООО «ТПК «Альгиз»	8-963-534-5566
Конек, торцевые, карнизные	шт.	от 200 руб.	ООО ТПК «АльфаКом»	50-13-70, 250-614

Кровля двухфальцевая, оцинк., полимер., фасады. falc-stroy.ru	м2	звоните!!!	ООО «Фальц-Строй»	8-906-942-8100
Кровля фальцевая, из металлочерепицы, наплавляемая		звоните!!!	ООО «Фальц-Строй»	8-906-942-8100
Ограждения кровельные, снегозадержатели	шт.	от 250 руб.	ООО ТПК «АльфаКом»	50-13-70, 250-614
Откос (50*100 цинк)	пог.м	63 руб.	ООО «ТПК «Альгиз»	8-963-534-5566
Откос (50*100) RAL	пог.м	81	ООО «ТПК «Альгиз»	8-963-534-5566
Отлив 100 (цинк)	пог.м	49 руб.	ООО «ТПК «Альгиз»	8-963-534-5566
Отлив 100 RAL	пог.м	63 руб.	ООО «ТПК «Альгиз»	8-963-534-5566

**ООО «АЛЬГИЗ»**  
[www.krovlafasad.ru](http://www.krovlafasad.ru)

**любой сложности**

**КРОВЕЛЬНЫЕ  
ФАСАДНЫЕ элементы**

г. Барнаул, ул. Чернышевского, 282-л,  
(3852) 53-20-73, 52-98-73, 8-963-534-5566

**КРОВЕЛЬНЫЕ И  
ФАСАДНЫЕ ЭЛЕМЕНТЫ  
ВОДОСТОЧНЫЕ СИСТЕМЫ**

**любой сложности!**

**«Металломастер»**  
ул. Попова, 246, тел.:  
**8-960-958-91 10, 52-91-10**

СОБСТВЕННОЕ ПРОИЗВОДСТВО

Уплотнители под конек для кровли	пог.м	от 60 руб.	ООО ТПК «АльфаКом»	50-13-70, 250-614
Элементы доборные для кровли и фасада (по размерам заказчика)	шт.	звоните!!!	ТК «СтройСтиль»	600-340, 253-954
<b>1.14 Черепица</b>				
Металлочерепица «СуперМонтеррей» (по размерам заказчика)	м2	от 327 руб.	ТК «СтройСтиль»	600-340, 253-954
Металлочерепица «СуперМонтеррей». с полимерным покрытием	м2	365 руб.	«Азия Строй Инвест»	65-43-43, 56-71-72
Металлочерепица (в наличии и на заказ)	м2	от 310 руб.	ООО ТПК «АльфаКом»	50-13-70, 250-614
Черепица гибкая Docks, SHINGLAS	м2	звоните!!!	ООО ТПК «АльфаКом»	50-13-70, 250-614
<b>1.15 Водосточные системы, доборные элементы</b>				
Водостоки, заказные элементы кровли, зонты, снегозадержатели. Монтаж		звоните!!!	ИП Быструшкин М.Ф.	8-953-035-1381
Водосточка металлическая и пластиковая (желоба, трубы)	пог.м	от 195 руб.	ООО ТПК «АльфаКом»	50-13-70, 250-614
Система водосточная металлическая	шт.	звоните!!!	«Азия Строй Инвест»	65-43-43, 56-71-72
Система водосточная пластиковая	шт.	звоните!!!	«Азия Строй Инвест»	65-43-43, 56-71-72
Системы водосточные	пог.м	от 100 руб.	«Элементы кровли»	8-960-958-9110, 52-91-10
<b>1.16 Фасадные материалы</b>				
Вентиляция (круглые и прямоугольные)		звоните!!!	«Элементы кровли»	8-960-958-9110, 52-91-10
Кассеты фасадные	м2	от 500 руб.	«Элементы кровли»	8-960-958-9110, 52-91-10

**ООО «АЛЬГИЗ»**  
[www.krovlafasad.ru](http://www.krovlafasad.ru)

**ФАСАДНЫЕ  
ПАНЕЛИ  
UNIPAN**

г. Барнаул, ул. Чернышевского, 282-л,  
(3852) 53-20-73, 52-98-73, 8-963-534-5566

**8-906-942-8100**  
[www.falc-stroy.ru](http://www.falc-stroy.ru)

Фальц-Строй

- ФАСАДЫ
- КРОВЕЛЬНЫЕ РАБОТЫ
- КРОВЛЯ ДВУХФАЛЬЦЕВАЯ

**ВСЕ ВИДЫ  
КРОВЛИ**

Металлокассеты фасадные	м2	от 500 руб.	«Элементы кровли»	8-960-958-9110, 52-91-10
Панели фасадные UNIPAN	м2	от 800 руб.	ООО «ТПК «Альгиз»	8-963-534-5566
Плитка фасадная (2 вида)	м2	от 450 руб.	ООО «Поиск»	24-48-90, 8-961-998-4465
Плитка цокольная (3 вида)	м2	от 450 руб.	ООО «Поиск»	24-48-90, 8-961-998-4465
Сэндвич-панели UNIPAN	м2	от 800 руб.	ООО «ТПК «Альгиз»	8-963-534-5566
Термопанели фасадные (защит. слой из мрамор. крошки, 1200x600x50)	м2	от 850 руб.	VLAD-STONE	23-88-23, 23-88-32
Элементы доборные для кровли и фасада	м2	от 250 руб.	«Элементы кровли»	8-960-958-9110, 52-91-10
<b>1.17 Сайдинг</b>				
Евроштакетник под дерево и камень	пог.м	95 руб.	«Азия Строй Инвест»	65-43-43, 56-71-72
Евроштакетник с полимерным покрытием	пог.м	68 руб.	«Азия Строй Инвест»	65-43-43, 56-71-72
Сайдинг металл, винил («корабельная доска», «бревно», «брус»)	шт.	от 170 руб.	ООО ТПК «АльфаКом»	50-13-70, 250-614
Сайдинг металлический «Бревно»	м2	350 руб.	«Азия Строй Инвест»	65-43-43, 56-71-72
Сайдинг металлический «Брус»	м2	350 руб.	«Азия Строй Инвест»	65-43-43, 56-71-72
Сайдинг металлический «Бревно», «Бревно» под дерево и камень	м2	540 руб.	«Азия Строй Инвест»	65-43-43, 56-71-72
Сайдинг металлический «Корабельная доска»	м2	350 руб.	«Азия Строй Инвест»	65-43-43, 56-71-72
Сайдинг металлический «Корабельная доска» под дерево и камень	м2	540 руб.	«Азия Строй Инвест»	65-43-43, 56-71-72
<b>1.18 Изоляционные материалы</b>				
Битум, рубероид, шифер, профнастил	меш.	от 200 руб.	стройдом-барнаул.рф	56-13-99, 25-20-24
Ветро-, влаго-, пароизоляция	м2	от 14 руб.	ООО ТПК «АльфаКом»	50-13-70, 250-614
Ветро-, влаго-, пароизоляция Тууек	м2	звоните!!!	ООО ТПК «АльфаКом»	50-13-70, 250-614
Ветро-, влагоизоляция «Мегаспан А»	м2	от 15,75 руб.	«Хелми»	50-50-70, 50-54-24
Герметик шовный «Тэктор-202»	кг	от 170 руб.	ООО «Алтай-Герметик»	609-304, 58-48-01
<b>Герметики межпанельных швов, изоляция «Вилатерм», «Изодом»,</b>	<b>кг</b>	<b>от 50 руб.</b>	<b>«АЛТАЙ ГЕРМЕТИК+»</b>	<b>556-500, 572-556</b>
Гидро-, пароизоляция «Мегаспан В»	м2	от 12,25 руб.	«Хелми»	50-50-70, 50-54-24
Гидро-, пароизоляция «ЭКОСПАН-СТРОЙ В» (35м2)	шт.	260 руб.	«Формула М2»	8-800-775-9000
Гидроизоляция «КАЛЬМАТРОН» шовный для стыков и примыканий	кг	от 77 руб.	ООО «Алтай-Герметик»	609-304, 58-48-01
Гидроизоляция проникающая «КАЛЬМАТРОН»	кг	от 79 руб.	ООО «Алтай-Герметик»	609-304, 58-48-01
Гидроизоляция швов бетонных основания составами Агера		звоните!!!	ООО «Алтайстройсервис»	8-962-805-7975
Гидроизоляция швов бетонных основания составами Агера		звоните!!!	ООО «Алтайстройсервис»	8-962-805-7975
Гидроизоляция швов бетонных основания составами Агера		звоните!!!	ООО «Алтайстройсервис»	8-962-805-7975

**АЛТАЙ-ГЕРМЕТИК®**

пр. Красноармейский, 108-а,  
тел.: (3852) 609-304, 58-48-01  
[www.altgerm.ru](http://www.altgerm.ru)

## гидроизоляция • строительство • ремонт

- битумно-полимерная мастика  
**«ГИДРОИЗОЛ», ПРАЙМЕР**
- строительные материалы  
**комплектация, доставка**

- проникающая гидроизоляция  
**«КАЛЬМАТРОН»**



# РЕМОНТНЫЕ СОСТАВЫ ДЛЯ БЕТОНА, ГИДРОИЗОЛЯЦИЯ

- КОМПЛЕКСНЫЕ ДОБАВКИ В БЕТОН
- СМЕСИ ДЛЯ ЛИКВИДАЦИИ АКТИВНЫХ ТЕЧЕЙ
- МЕМБРАНООБРАЗУЮЩАЯ ПРОПИТКА
- ГИДРОИЗОЛЯЦИЯ ПРОНИКАЮЩЕГО ТИПА
- И МНОГОЕ ДРУГОЕ!



официальный дилер

**282-717**



г. Барнаул, ул. Попова, 189-г

8 (962) 805-7975

[www.arenasmesi.ru](http://www.arenasmesi.ru)

Гидроизоляция швов бетонных основания составами Агера		звоните!!!	ООО «Алтайстройсервис»	8-962-805-7975
<b>Керамзит</b>	<b>м3</b>	<b>от 2500 руб.</b>	<b>АВТОБАЗА №1</b>	<b>22-22-23, 25-12-13</b>
Керамзит	м3	3000 руб.	«ВСЁ»	8-913-218-0799, 57-00-20
Мастика битумно-полимерная «ГИДРОИЗОЛ»	л	от 70 руб.	ООО «Алтай-Герметик»	609-304, 58-48-01
Мастика битумно-резиновая	л	от 65 руб.	ООО «Алтай-Герметик»	609-304, 58-48-01
Мембрана «ЭКОСПАН-СТРОЙ А» гидро-ветрозащитная (35м2)	шт.	357 руб.	«Формула М2»	8-800-775-9000

**АЛТАЙ ГЕРМЕТИК +**  
[www.altay-germetik.ru](http://www.altay-germetik.ru)  
 почта: te-germetik@mail.ru  
 г. Барнаул, ул. Партизанская, 266  
**556-500**  
 (3852)

## ГИДРОИЗОЛЯЦИЯ ГЕРМЕТИКИ

## МАСТИКИ ЗАЩИТНЫЕ ПРОПИТКИ

Праймер битумно-полимерный (грунтовка)	кг	от 65 руб.	ООО «Алтай-Герметик»	609-304, 58-48-01
Составы специальные бетонные Агера		звоните!!!	ООО «Алтайстройсервис»	8-962-805-7975
Составы специальные бетонные Агера		звоните!!!	ООО «Алтайстройсервис»	8-962-805-7975
Теплолента оконная самоклеящаяся пенополиэтилен (50мм, 10м)	шт.	от 19,9 руб.	«Хелми»	50-50-70, 50-54-24
Уплотнитель войлочный (0,85х6мм, 1,4м)	шт.	от 410,4 руб.	«Хелми»	50-50-70, 50-54-24
Уплотнитель войлочный (30х6мм, 6м)	шт.	от 107,1 руб.	«Хелми»	50-50-70, 50-54-24
Уплотнитель дверной, оконный профильный Р, D	м2	от 8,96 руб.	«Хелми»	50-50-70, 50-54-24
Уплотнитель межвенцовый джутовый (20м)	шт.	от 42,3 руб.	«Хелми»	50-50-70, 50-54-24
<b>1.19 Пенополистирол, пенополиуретан</b>				
Пенополистирол, мин. плита, пакля, «Урса», «Кнауф»	лист	от 60 руб.	стройдом-барнаул.рф	56-13-99, 25-20-24
Пенополиуретан, утепление методом напыления	м2	от 80 руб.	Утепление ППУ	8-913-211-7901
Утепление бесшовное пенополиуретаном	м2	звоните!!!	Утепление ППУ	8-913-211-7901

Гибкая система скидок

## НАПЫЛЕНИЕ ПЕНОПОЛИУРЕТАНА

от 80 руб./м2

УТЕПЛЕНИЕ ПЕНОПОЛИУРЕТАНОМ методом напыления  
**8-913-211-7901**

Утепление крыш методом напыления	м2	звоните!!!	Утепление ППУ	8-913-211-7901
Утепление производственных помещений методом напыления	м2	звоните!!!	Утепление ППУ	8-913-211-7901
Утепление стен пенополиуретаном	м2	звоните!!!	Утепление ППУ	8-913-211-7901
Утепление цоколя методом ППУ	м2	звоните!!!	Утепление ППУ	8-913-211-7901
<b>1.20 Утеплитель</b>				
Плита базальтовая «РОКЛАЙТ», «ИЗОПРОФ ЛАЙТ»	м3	от 1950 руб.	ООО ТПК «АльфаКом»	50-13-70, 250-614



## УТЕПЛЕНИЕ БАЛКОНОВ, ФАСАДОВ СДЕЛАЕМ ЛЕГКО! КРАСИВЫЙ И ТЕПЛЫЙ ФАСАД ДОМА, БАЛКОН, ВЕРАНДУ

сот.: 23-88-23, 23-88-32  
 8-963-574-7447  
[www.vladstone.ru](http://www.vladstone.ru)

Теплоизоляция «Изовер» (рулоны, маты)	упак.	от 1350 руб.	ООО ТПК «АльфаКом»	50-13-70, 250-614
Утеплитель «ИЗОВЕР-Теплый Дом» ТВИН (50х1220х5490/0,67м3)	шт.	1099 руб.	«Формула М2»	8-800-775-9000
Утеплитель межвенцовый (ДЖУТ, ЛЁН, ПОЛИТЕРМ)	пог.м	от 5 руб.	ООО «МДО»	99-19-19, 8-961-991-2356



www.vladstone.ru

# УТЕПЛЕНИЕ ДАЧНЫХ ДОМОВ

**АКЦИЯ ДЛЯ ДАЧНИКОВ! ПЕНСИОНЕРАМ -  
ДОПОЛНИТЕЛЬНЫЕ СКИДКИ!**

www.mdo-info.ru

## УТЕПЛИТЕЛИ МЕЖВЕНЦОВЫЕ

для деревянного домостроения

(3852) 99-19-19, 8-961-991-2356

от 5 руб.  
пог.м

Эковата	меш.	звоните!!!	ООО ПМК «Алтай-ЭКОВАТА»	600-443, 8-913-217-5239
<b>1.21 Лесопиломатериалы, изделия из дерева</b>				
Горбыль деловой	м3	от 2000 руб.	ООО «ГРИФ»	50-21-37, 8-903-911-6809
ДВП, ДСП, фанера, гвл, стекломатериал	лист	от 290 руб.	стройдом-барнаул.рф	56-13-99, 25-20-24
Дрова	м3	700 руб.	ООО «Партнер КС»	8-913-250-8777, 60-30-24
Дрова	м3	700 руб.	ООО «ГРИФ»	50-21-37, 8-903-911-6809
Дрова, уголь	м3	от 700 руб.	стройдом-барнаул.рф	56-13-99, 25-20-24
Еврорейка	м2	240 руб.	ООО «Партнер КС»	8-913-250-8777, 60-30-24
Изделия из дерева	шт.	от 1000 руб.	ООО «Партнер КС»	8-913-250-8777, 60-30-24
Колышки деревянные	шт.	8 руб.	ООО «Партнер КС»	8-913-250-8777, 60-30-24
Пиломатериал необрезной (сосна)	м3	от 4800 руб.	ООО «ГРИФ»	50-21-37, 8-903-911-6809
Пиломатериал обрезной	м3	от 6300 руб.	ООО «Пилмат»	22-36-40, 69-10-52
Пиломатериал обрезной (сосна)	м3	от 7900 руб.	ООО «ГРИФ»	50-21-37, 8-903-911-6809
Пиломатериал обрезной (сосна) 1 сорт	м3	от 8400 руб.	ООО «ГРИФ»	50-21-37, 8-903-911-6809

## ДВЕРИ

ОПТОМ И В РОЗНИЦУ

деревянные: массив  
(200x60, 70, 80, 90 см)  
(филенка, щит),  
нестандарт от 2900 руб.

## БАННЫЕ ДОСКА

стекло, осина, липа,  
кедр, сосна от 2000 руб.

## ПОЛА

ИМИТАЦИЯ  
БРУСА 530 руб./м<sup>2</sup>

## ЕВРОВАГОНКА

сорт  
А, В, С, D

- КЕДР от 400 руб./м<sup>2</sup>
- СОСНА от 250 руб./м<sup>2</sup>
- ЛИПА от 550 руб./м<sup>2</sup>
- ОСИНА от 330 руб./м<sup>2</sup>

## ОКНА

осина, липа, сосна, кедр

30x30, 30-40, 30x50, 40x40  
40x50, 40x60, 45x45, 50x50  
50x60, 50x70, 70x70, 80x80под  
заказ

## ПОЛОК

- ГАЛТЕЛЬ
- ПЕРИЛА
- ПЛИНТУС
- НАЛИЧНИК

## БАКИ, ПЕЧИ

БАННЫЕ от 8500 руб.

(круглые, квадратные,  
нержавеяка, )

- ДЫМОХОДЫ

**Мы находимся здесь!**ул. Дальняя, 47-в,  
тел. 8-962-803-9989

Пиломатериал обрезной (толщина 25мм, длина 1,5м; 2м)	м3	от 4500 руб.	ООО «СИБИРСКИЙ БАРС»	8-913-265-5604
Пиломатериал обрезной; брус, доска 6м, в ассортименте	м3	от 8000 руб.	ООО «СИБИРСКИЙ БАРС»	8-913-265-5604
Пиломатериал столярный сухой (кедр, сосна, береза)	м3	звоните!!!	ИП Бондарева Т.И.	46-51-42, 8-913-025-2773
Плинтус деревянный	пог.м	от 15 руб.	ООО «Партнер КС»	8-913-250-8777, 60-30-24

**ЗДЕСЬ ЕСТЬ ВСЁ ДЛЯ БАНИ**

- **ПЕЧИ** • **ДЫМОХОДЫ**  
разных форм
- **ДВЕРИ БАННЫЕ**  
деревянные, стеклянные
- **ЕВРОВАГОНКА**  
осина, кедр, липа
- **ИЗДЕЛИЯ ИЗ ДЕРЕВА**  
бондарные, аксессуары, мебель

**тел.: (3852) 73-02-76,  
8-903-947-2785**

**ДРОВА** **ИЗДЕЛИЯ НА ЗАКАЗ**

- **БРУСОК**
- **ПОГОНАЖ**
- **ЕВРОВАГОНКА**
- **ПИЛОМАТЕРИАЛ**

**г. Барнаул. Ползунова, 59,  
тел.: 8-913-250-8777, 60-30-24**

Тес необрезной (3, 4, 6м)	м3	3800 руб.	ООО «СИБИРСКИЙ БАРС»	8-913-265-5604
Фанера березовая ламинированная F/F (1220x2440, 18-21мм)	лист	от 2300 руб.	«СИБИРСКАЯ ФАНЕРА»	58-04-71, 71-70-76
Фанера березовая ламинированная F/W (1220x2440, 12-21мм)	лист	от 2100 руб.	«СИБИРСКАЯ ФАНЕРА»	58-04-71, 71-70-76
Фанера березовая несортная (1220x2440, 4-21мм)	лист	от 350 руб.	«СИБИРСКАЯ ФАНЕРА»	58-04-71, 71-70-76
Фанера березовая ФК (1220x2440, 4-21мм)	лист	от 540 руб.	«СИБИРСКАЯ ФАНЕРА»	58-04-71, 71-70-76
Фанера березовая ФСФ (1220x2440, 4-21мм)	лист	от 590 руб.	«СИБИРСКАЯ ФАНЕРА»	58-04-71, 71-70-76
Фанера березовая шлифованная (1220x2440, 9-21мм)	лист	от 1400 руб.	«СИБИРСКАЯ ФАНЕРА»	58-04-71, 71-70-76

 Сибирский Фанерный Комбинат  
[www.sibfk.com](http://www.sibfk.com)

**ФАНЕРА берёзовая**

**г. Барнаул, ул. Тракторная, 60-а,  
т.: 58-04-71, 22-73-53, 71-70-76**

**ПИЛОМАТЕРИАЛ**  
• **ОБРЕЗНОЙ** • **НЕОБРЕЗНОЙ**  
**БРУС, БРУСОК**  
ЛЮБОГО СЕЧЕНИЯ **на ЗАКАЗ**

**ДРОВА, ГОРБЫЛЬ**

**ООО «ГРИФ» 50-21-37,  
8-903-911-6809**  
г. Барнаул, ул. Попова, 234-а

Шкант (нагель) березовый круглый в ассортименте	шт.	от 3 руб.	ООО «МДО»	99-19-19, 8-961-991-2356
<b>1.22 Брус, брусок</b>				
Брус (10x10, 10x15, 10x18, 10x20, 15x15, 15x20, 18x18, 20x20мм)	м3	8500 руб.	ООО «Пилмат»	22-36-40, 69-10-52
Брус любого сечения	пог.м	от 8400 руб.	ООО «ГРИФ»	50-21-37, 8-903-911-6809
Брусок	пог.м	от 6 руб.	ООО «Партнер КС»	8-913-250-8777, 60-30-24
Брусок любого сечения	м	от 15 руб.	ООО «ГРИФ»	50-21-37, 8-903-911-6809
<b>1.23 Вагонка, евровагонка</b>				
Вагонка (кедр АВ)	шт.	от 650 руб.	«Столярка 22»	69-64-57, 8-903-911-3031
Вагонка (осина, липа)	м2	от 400 руб.	«Столярка 22»	69-64-57, 8-903-911-3031
Вагонка, имитация бруса (сосна)	м2	от 195 руб.	«Столярка 22»	69-64-57, 8-903-911-3031
Евровагонка (кедр, осина, липа, сорт АВС). Скидки!	м2	от 200 руб.	«Все для бани»	73-02-76



г. Барнаул,  
ул. Попова, 9-г  
ул. Гридасова, 22-б,  
www.stolyarka22.ru



69-64-57  
8-902-998-64-57  
8-902-998-64-67  
8-903-911-3031

# ДВЕРИ

# ВАГОНКА

- МЕЖКОМНАТНЫЕ, для БАНЬ
- сосна ● липа ● кедр
- термостекло ● фотопечать

сосна - от 195 р./м<sup>2</sup>  
липа - от 1100 р./м<sup>2</sup>  
осина - от 400 р./м<sup>2</sup>

ПОЛКОВАЯ ДОСКА ● ОКНА-ФОРТОЧКИ  
РАМЫ ВЕРАНДНЫЕ ● ПЛИНТУС ● НАЛИЧНИКИ  
ДОСКА ПОЛА ● ТЕРРАСНАЯ ДОСКА

**ДВЕРИ для САУН термо стекло (8 мм) от 5000 руб.**

Евровагонка (сосна, кедр, осина, листвен. сорт А,В), доска пола	м2	от 250 руб.	«Стройхозторг»	8-962-803-9989
<b>1.24 Доска</b>				
Доска обрезная (сосна, 25, 40, 50мм)	м3	от 6300 руб.	ООО «Пилмат»	22-36-40, 69-10-52
Доска пола (сосна) В	м2	от 550 руб.	«Столярка 22»	69-64-57, 8-903-911-3031
Доска половая, палубная из лиственницы	м2	950 руб.	«Столярка 22»	69-64-57, 8-903-911-3031
<b>1.25 Срубы домов, бань, сооружения (конструкции), беседки</b>				
Баня (2х2,5м) сруб из бруса в комплекте		50 000 руб.	Авангард-Строй	8-913-083-0944
Баня (2х3м) сруб из бруса в комплекте		60 000 руб.	Авангард-Строй	8-913-083-0944

**СРУБЫ** из бруса в комплекте **от 35000 руб.** **БАНИ** 8-913-083-0944  
- ДОМА - ДАЧНЫЕ ДОМИКИ

Баня (2х4м) сруб из бруса в комплекте с перегородкой		70 000 руб.	Авангард-Строй	8-913-083-0944
Баня (3х3м) сруб из бруса в комплекте		65 000 руб.	Авангард-Строй	8-913-083-0944
Баня (3х4м) сруб из бруса в комплекте с перегородкой		от 91 000 руб.	Авангард-Строй	8-913-083-0944
Баня (3х6м) сруб из бруса в комплекте с перегородкой		от 108 000 руб.	Авангард-Строй	8-913-083-0944
Баня (4х6м) сруб из бруса в комплекте с 2 перегородками		от 139 000 руб.	Авангард-Строй	8-913-083-0944
Баня (4х6м) сруб из бруса в комплекте с перегородкой		от 128 000 руб.	Авангард-Строй	8-913-083-0944
<b>Срубы домов, бань, дачных домиков из бруса в комплекте</b>		<b>звоните!!!</b>	<b>Авангард-Строй</b>	<b>8-913-083-0944</b>

## 2 ОТДЕЛОЧНЫЕ МАТЕРИАЛЫ

### 2.01 Отделочные материалы

Винилискожа (шириной 1м)	м2	от 82,55 руб.	«Хелми»	50-50-70, 50-54-24
Камень гибкий для отделки интерьер/экстерьера (2 листа, 100х50см)	м2	650 руб.	VLAD-STONE	23-88-23, 23-88-32
Клей «БЫСТРОЙ» универсальный для кафеля и плитки (25кг/56)	шт.	169 руб.	«Формула М2»	8-800-775-9000
Клей «ГЕРКУЛЕС» для кафеля термостойкий GM-215 5кг п/з пакет	шт.	85 руб.	«Формула М2»	8-800-775-9000
Клей для гибкого камня, текстиля, керамики	кг	250 руб.	VLAD-STONE	23-88-23, 23-88-32
Крошка мраморная (фракция 0,2-0,5мм, белая обеспыленная)	кг	от 22 руб.	VLAD-STONE	23-88-23, 23-88-32
Лак для гибкого камня	кг	180 руб.	VLAD-STONE	23-88-23, 23-88-32

Листы декоративные нержавеющие: лен, кожа, зеркало, под золото	шт.	звоните!!!	Компания «АЛТАЙ-ТИТАН»	20-25-75, 57-75-13
Очиститель монтажной пены	шт.	от 105,3 руб.	«Хелми»	50-50-70, 50-54-24
Панели листовые ПВХ	шт.	от 82,8 руб.	«Хелми»	50-50-70, 50-54-24
Пена монтажная бытовая (750мл)	шт.	от 145,8 руб.	«Хелми»	50-50-70, 50-54-24
Пена монтажная профессиональная (750мл)	шт.	от 194,4 руб.	«Хелми»	50-50-70, 50-54-24
Пленка самоклеящаяся (45см, 8м)	шт.	от 186,3 руб.	«Хелми»	50-50-70, 50-54-24
Шпаклевка «Ветонит» суперфинишная полимерная ЛР Паста (20кг/33)	шт.	898 руб.	«Формула М2»	8-800-775-9000
Штукатурка гипсовая «ВОЛМА-Слой» (30кг/40)	шт.	319 руб.	«Формула М2»	8-800-775-9000
<b>2.02 ГКЛ, ГВЛ, комплектующие</b>				
Гипсокартон и комплектующие, сухие смеси	лист	звоните!!!	стройдом-барнаул.рф	56-13-99, 25-20-24
<b>2.05 Полы и напольные материалы</b>				
Линолеум «Комитекс Лин» (1,5-3,5м)	м2	от 184,5 руб.	«Хелми»	50-50-70, 50-54-24
<b>2.06 Лакокрасочная и химическая продукция, клей</b>				
Ацетон, растворитель, уайт-спирит (0,5л)	бут.	от 35,3 руб.	«Хелми»	50-50-70, 50-54-24
<b>Герметики ленточные «Викар», «Герлен»</b>	пог.м	<b>от 16,5 руб.</b>	<b>«АЛТАЙ ГЕРМЕТИК+»</b>	<b>556-500, 572-556</b>
Известь комовая негашеная	кг	от 11 руб.	«Хелми»	50-50-70, 50-54-24
Краски ВЭ, ВД (от 1,1 до 14кг)	бут.	от 32,8 руб.	«Хелми»	50-50-70, 50-54-24
<b>Огне-, биозащита для дерева</b>	м2	<b>от 9 руб.</b>	<b>«АЛТАЙ ГЕРМЕТИК+»</b>	<b>556-500, 572-556</b>
<b>Очистители фасадов от высолов</b>	м2	<b>8 руб.</b>	<b>«АЛТАЙ ГЕРМЕТИК+»</b>	<b>556-500, 572-556</b>
Пропитка деревозащитная «ВИПТЕХ» (0,7; 2,7кг)	бут.	от 142,7 руб.	«Хелми»	50-50-70, 50-54-24
Эмали ПФ «Царицынские краски» (фасовка от 0,8 до 25кг)	кг	от 82,3 руб.	«Хелми»	50-50-70, 50-54-24
Эмаль для пола быстросохнущая «Царицынские краски» (0,8 - 5кг)	кг	от 154,3 руб.	«Хелми»	50-50-70, 50-54-24
<b>3 ОБОРУДОВАНИЕ ДЛЯ ИНЖЕНЕРНЫХ СИСТЕМ</b>				
<b>3.01 Сантехническое оборудование, изделия</b>				
Кабина душевая NIAGARA матовое стекло (90x90x220мм)	шт.	16979 руб.	«Аксиома»	8-800-775-9000
Кабина душевая ODA-8401 (90x90x215) матовое стекло, глубокая	шт.	14979 руб.	«Аксиома»	8-800-775-9000
Канализация пластиковая внутренняя (трубы, фитинги)	пог.м	от 43,2 руб.	«Хелми»	50-50-70, 50-54-24
Краны шаровые латунные	шт.	от 97,2 руб.	«Хелми»	50-50-70, 50-54-24
Лейка для душа	шт.	от 56,7 руб.	«Хелми»	50-50-70, 50-54-24
Лейка для душа Optima 3 режима GA3713	шт.	329 руб.	«Аксиома»	8-800-775-9000

## СТРОИТЕЛЬНЫЕ И ХОЗЯЙСТВЕННЫЕ ТОВАРЫ ДЛЯ МАГАЗИНОВ И ОРГАНИЗАЦИЙ

**ХЕЛМИ**



- ЛИНОЛЕУМ
- САНФАЯНС, САНТЕХНИКА
- ЛАКОКРАСОЧНЫЕ МАТЕРИАЛЫ
- СУХИЕ СТРОИТЕЛЬНЫЕ СМЕСИ
- ХОЗТОВАРЫ, ИНСТРУМЕНТ

Еженедельная доставка по Алтайскому краю, Новосибирской, Кемеровской областям, Республике Алтай

Оптовые цены, интернет-магазин, индивидуальная система скидок

**ОПТ:** Г. БАРНАУЛ, УЛ. ПОПОВА, 189, ОФИС 311, ТЕЛ.: (3852) 50-50-70, 50-54-24, 50-54-25  
**ОПТ И РОЗНИЦА:** Г. БАРНАУЛ, УЛ. АВТОТРАНСПОРТНАЯ, 49/1, ТЕЛ.: (3852) 46-76-84, 46-67-48

**«ХЕЛМИ» ОПТОВО-РОЗНИЧНАЯ КОМПАНИЯ [WWW.HELMI-OPT.RU](http://WWW.HELMI-OPT.RU)**

# Уважаемые читатели!

Убедительно просим, при покупке того или иного товара, ссылаться на рекламу в нашем журнале.



Мойки нержавеющие накладные	шт.	от 513 руб.	«Хелми»	50-50-70, 50-54-24
Набор душевой Moderna	шт.	759 руб.	«Аксиома»	8-800-775-9000
Наполнитель кварцевый для водоочистки	кг	от 13 руб.	ООО «Алтайстройсервис»	8-905-925-3559
Наполнитель кварцевый для водоочистки	кг	от 13 руб.	ООО «Алтайстройсервис»	8-905-925-3559
Подводка для воды гибкая	шт.	от 55,8 руб.	«Хелми»	50-50-70, 50-54-24
Сифоны сантехнические «Аквант»	шт.	от 102,6 руб.	«Хелми»	50-50-70, 50-54-24
Смесители «Моно» (на одну воду)	шт.	от 108,9 руб.	«Хелми»	50-50-70, 50-54-24
Смесители для ванной	шт.	от 760,5 руб.	«Хелми»	50-50-70, 50-54-24
Смесители для душа	шт.	от 706,5 руб.	«Хелми»	50-50-70, 50-54-24
Смесители для кухни	шт.	от 265,5 руб.	«Хелми»	50-50-70, 50-54-24
Смеситель для ванны длинный нос GROSS AQUA 7016012BRL-D06	шт.	4879 руб.	«Аксиома»	8-800-775-9000
Смеситель для кухни GROSS AQUA 6014012BRL-B01 Retro	шт.	2659 руб.	«Аксиома»	8-800-775-9000
Смеситель для умывальника GROSS AQUA 6086012BRL Retro	шт.	3319 руб.	«Аксиома»	8-800-775-9000
Тумба+умывальник	шт.	от 2696 руб.	«Хелми»	50-50-70, 50-54-24
Тумбы под накладную мойку	шт.	от 927 руб.	«Хелми»	50-50-70, 50-54-24
Умывальники керамические	шт.	от 729 руб.	«Хелми»	50-50-70, 50-54-24
Унитаз компакт «ПОЛО», 3/8л, косой выпуск, микролифт (Киров)	шт.	4939 руб.	«Аксиома»	8-800-775-9000
Унитазы-компакты в сборе (Лобня, Воротынский)	шт.	от 2570 руб.	«Хелми»	50-50-70, 50-54-24
Шланг для душа ПВХ, 1,5м GA609-1.5	шт.	329 руб.	«Аксиома»	8-800-775-9000
Шланг для душа, нерж. сталь, хром, усиленный, 1,5м GA611-1.5	шт.	379 руб.	«Аксиома»	8-800-775-9000
Шланг для душа, нерж. сталь, хром, усиленный, 2м GA611-2.0	шт.	469 руб.	«Аксиома»	8-800-775-9000
<b>3.04 Отопительное и водонагревательное оборудование</b>				
Водонагреватель Electrolux EWH 50 Major LZR (Major LZR 2)	шт.	1479 руб.	«Аксиома»	8-800-775-9000
Конвектор электрический Ballu Camino Eco BEC/EM-1000	шт.	2179 руб.	«Формула М2»	8-800-775-9000
Пушка тепловая ВНР-РЕ-2 (2кВт, круглая), BALLU	шт.	2279 руб.	«Формула М2»	8-800-775-9000
Пушка тепловая ВКН-3 (2,2кВт), BALLU	шт.	1479 руб.	«Формула М2»	8-800-775-9000
Радиатор масляный Ballu BOH/CL-07WRN 1500 (Classic 7 секций)	шт.	2279 руб.	«Формула М2»	8-800-775-9000
Тепловентилятор Ballu спиральный (2 реж/2кВт, ВFH/S-10)	шт.	649 руб.	«Формула М2»	8-800-775-9000
<b>3.05 Котлы</b>				
Котел газовый напольный Protherm	шт.	60100 руб.	ООО «ГазТехника Инвест»	53-27-40, 60-67-33
Котел газовый напольный Vaillant	шт.	99200 руб.	ООО «ГазТехника Инвест»	53-27-40, 60-67-33
Котел газовый настенный Protherm	шт.	36800 руб.	ООО «ГазТехника Инвест»	53-27-40, 60-67-33
Котел газовый настенный Vaillant	шт.	45500 руб.	ООО «ГазТехника Инвест»	53-27-40, 60-67-33
Химия для промывки и чистки котлов (1л, 5л, 10л)	шт.	от 1200 руб.	ООО «ГазТехника Инвест»	53-27-40, 60-67-33
<b>3.06 Радиаторы</b>				
Радиаторы алюминиевые Global, Stout	секция	680 руб.	ООО «ГазТехника Инвест»	53-27-40, 60-67-33
<b>3.07 Кабельный обогрев, системы теплых полов</b>				
Обогрев водопровода и канализационной системы	пог.м	от 90 руб.	Теплый пол 22	200-257, 8-913-080-1077
Система отопления «Теплый пол», инфракрасная пленка (Корея)	пог.м	от 250 руб.	Теплый пол 22	200-257, 8-913-080-1077

**ООО «ГазТехника Инвест»**

АВТОРИЗОВАННЫЙ СЕРВИСНЫЙ ЦЕНТР

- **КОТЛЫ**
- **ЗАПЧАСТИ**
- **МОНТАЖ систем отопления**

**Акция «Утилизатор»:**  
Поменяй свой котел на новый и получи скидку!

**Акция «+1 год гарантии»:**  
При покупке и установке котла +1 дополнительный год гарантии!

**3500 р. на сервис**

**3000 р. на сервис**

г. Барнаул, ул. Гоголя, 59, тел.: 53-27-40, 60-67-33, e-mail: barnaul75@mail.ru



## ГРЕЮЩИЙ ПРОВОД

**ОБОГРЕВ КРОВЛИ И ВОДОСТОКА**  
для канализации, водопровода,  
обогрев крыльца



г. Барнаул, ул. Титова, 35-а, тел.: (3852) 60-53-06, 8-913-213-2725

**Алтай СТРОЙКА**

**2**

СЛЕДУЮЩИЙ  
НОМЕР ВЫЙДЕТ:

**АВГУСТА**

Последний день приема рекламы: **31 июля**

Системы антиобледенения водостоков, желобов и кровли	пог.м	от 90 руб.	Теплый пол 22	200-257, 8-913-080-1077
Системы отопления «Теплый пол», кабель (Россия, Германия, Дания)	м2	от 500 руб.	Теплый пол 22	200-257, 8-913-080-1077
Системы отопления «Теплый пол», кабель саморегулирующийся	пог.м	от 140 руб.	Теплый пол 22	200-257, 8-913-080-1077
Системы отопления «Теплый пол», терморегуляторы	шт.	от 900 руб.	Теплый пол 22	200-257, 8-913-080-1077

### 3.08 Приборы учета и системы КИПиА

Счетчик воды «ЭкоНом» СВК-15 универсальный	шт.	от 479,7 руб.	«Хелми»	50-50-70, 50-54-24
Счетчики газа (в ассортименте)	шт.	от 2300 руб.	ООО «ГазТехника Инвест»	53-27-40, 60-67-33

### 4 ЭЛЕКТРОТЕХНИКА. СВАРКА

#### 4.01 Электротехническая продукция

Лампа Gauss LED Elementary A60 11W E27 2700K 1/2 (АКЦИЯ)	шт.	119 руб.	«Аксиома»	8-800-775-9000
Лампа Gauss LED Elementary A60 14W E27 2700K 1/2 (АКЦИЯ)	шт.	189 руб.	«Аксиома»	8-800-775-9000
Лампа Gauss LED Elementary Candle 7W E14 4100K 1/3 (АКЦИЯ)	шт.	159 руб.	«Аксиома»	8-800-775-9000
Лампа Gauss LED Elementary Шар 6W E27 4100K 1/3 (АКЦИЯ)	шт.	159 руб.	«Аксиома»	8-800-775-9000
Монтаж ВЛ - 0,4/10 кВ; КТП 10/0,4 кВ		звоните!!!	ЭлектроТехОбслуживание	8-983-550-7177
Обслуживание электроустановок		звоните!!!	ЭлектроТехОбслуживание	8-983-550-7177

#### 4.02 Сварочное оборудование и расходные материалы

Проволока сварочная по нержавеющей	кг	звоните!!!	Компания «АЛТАЙ-ТИТАН»	20-25-75, 57-75-13
Электроды, сварочная проволока по нержавеющей	кг	звоните!!!	Компания «АЛТАЙ-ТИТАН»	20-25-75, 57-75-13

### 5 ДВЕРИ. ОКНА. ВОРОТА. МЕБЕЛЬ

#### 5.01 Двери и аксессуары

Двери (массив сосны, ели)	шт.	от 3100 руб.	«Столярка 22»	69-64-57, 8-903-911-3031
Двери DOORHAN	шт.	звоните!!!	ООО «А Сфера»	395-397
Двери входные-Нск, межкомнатные, противопожарные, шкаф-купе	шт.	от 850 руб.	ООО «АлтайВыбор»	8-913-248-1325, 58-10-24
Двери межкомн. (массив хвой, 200x60-90, филенка, щит), опт, розн.	шт.	от 2900 руб.	«Стройхозторг»	8-962-803-9989

#### 5.02 Окна и аксессуары

Окна (ПВХ), остекление балконов ПВХ и алюминием, с отделкой	м2	от 2900	ООО «АлтайВыбор»	8-913-248-1325, 58-10-24
Окна пластиковые, остекление балконов, лоджий		от 8500 руб.	VLAD-STONE	23-88-23, 23-88-32

**АЛТАЙ СТРОЙ**

**ЗВОНИТЕ!!!**

**ИЗГОТОВЛЕНИЕ, УСТАНОВКА:**

- ◆ Пластиковые окна
- ◆ Двери
- ◆ Витражи

**ОТДЕЛКА БАЛКОНОВ**

**тел.: 57-18-77**  
**8-933-932-0302**

#### 5.03 Лестницы, элементы лестниц

Каркасы для лестниц металлические	м2	звоните!!!	ПК «Железный мастер»	8-913-366-7210
Комплекующие для лестниц и перил нержавеющие	шт.	звоните!!!	Компания «АЛТАЙ-ТИТАН»	20-25-75, 57-75-13
Лестницы, перила	м2	звоните!!!	ПК «Железный мастер»	8-913-366-7210
Перила с ковкой	м2	звоните!!!	ПК «Железный мастер»	8-913-366-7210

#### 5.04 Мебель, торговое оборудование, сейфы

Весы электронные Cas 30 кг	шт.	звоните!!!	Частное лицо	8-983-383-8575
Витрина холодильная «Иней»	шт.	звоните!!!	Частное лицо	8-983-383-8575
Камера морозильная «Бирюса»	шт.	звоните!!!	Частное лицо	8-983-383-8575
Мебель дизайнерская, нестандартная (поддоны, металл)		договорная	VLAD-STONE	23-88-23, 23-88-32
Стеллаж прикассовый куб	шт.	звоните!!!	Частное лицо	8-983-383-8575
Стеллаж прикассовый со встроенной кассой	шт.	звоните!!!	Частное лицо	8-983-383-8575
Стеллаж с стеклянными полками	шт.	звоните!!!	Частное лицо	8-983-383-8575
Стеллаж с стеклянными полками высокий	шт.	звоните!!!	Частное лицо	8-983-383-8575
Стеллажи Нордика 11 секций	шт.	звоните!!!	Частное лицо	8-983-383-8575
Стойка металлическая под товар	шт.	звоните!!!	Частное лицо	8-983-383-8575
Стол пивной для пегасов	шт.	звоните!!!	Частное лицо	8-983-383-8575

Холодильники «Бирюса»	шт.	звоните!!!	Частное лицо	8-983-383-8575
<b>5.05 Ворота, рольставни, шлагбаумы, заборы</b>				
Автоматика ALUTECH	шт.	звоните!!!	ООО «А Сфера»	395-397
Автоматика DOORHAN	шт.	звоните!!!	ООО «А Сфера»	395-397
Автоматика для всех видов ворот	комп.	звоните!!!	ООО «А Сфера»	395-397
<b>Автоматика и комплектация для всех видов ворот</b>	<b>шт.</b>	<b>звоните!!!</b>	<b>«Альянс Воротных Систем»</b>	<b>8-964-086-4666, 994-666</b>
Автоматика, ворота гаражные автоматические HORMANN и другие		звоните!!!	ИП Кротов Б.В.	254-788, 8-903-910-1485

# **ЛУЧШИЕ ВОРОТА** (3852) 254-788 8-903-910-1485 **АКЦИЯ! РАССРОЧКА БЕЗ %! РАСПРОДАЖА!**

Блок стены для забора из бетонных блоков	шт.	от 182 руб.	ООО «Поиск»	24-48-90, 8-961-998-4465
Блок столба для забора из бетонных блоков	шт.	от 265 руб.	ООО «Поиск»	24-48-90, 8-961-998-4465
Ворота ALUTECH	шт.	звоните!!!	ООО «А Сфера»	395-397
Ворота HORMANN, ALUTECH. Акция		звоните!!!	ИП Кротов Б.В.	254-788, 8-903-910-1485
Ворота автоматические	шт.	звоните!!!	ООО «А Сфера»	395-397
Ворота автоматические Zaiger, пульта	шт.	звоните!!!	ТМК «ВОРОТА МАСТЕР»	8-913-222-0537, 60-29-05
Ворота автоматические секционные гаражные HORMANN и другие		звоните!!!	ИП Кротов Б.В.	254-788, 8-903-910-1485
Ворота автоматические секционные промышленные HORMANN и другие		звоните!!!	ИП Кротов Б.В.	254-788, 8-903-910-1485
<b>Ворота автоматические, секционные, распашные, сдвижные</b>	<b>шт.</b>	<b>звоните!!!</b>	<b>«Альянс Воротных Систем»</b>	<b>8-964-086-4666, 994-666</b>

**ВОРОТА**  
ПОСТАВКА – УСТАНОВКА  
– ОБСЛУЖИВАНИЕ

тел.: 25-05-83  
8-913-361-54-78  
e-mail: region22altai@rambler.ru

- ШЛАГБАУМЫ
- СЕКЦИОННЫЕ ВОРОТА
- СИСТЕМЫ КОНТРОЛЯ ДОСТУПА
- СКЛАДСКОЕ ОБОРУДОВАНИЕ
- ДВЕРИ, ОКНА
- ВОРОТА И КАЛИТКИ
- СВЕТОДИОДНЫЕ ЭКРАНЫ
- МЕТАЛЛОИЗДЕЛИЯ
- АВТОМАТИКА
- РОЛЬСТАВНИ
- ВИДЕОНАБЛЮДЕНИЕ
- АВТОМАТИЧЕСКИЕ ДВЕРИ

Ворота гаражные (выезд замерщика по городу - бесплатно)	шт.	звоните!!!	ООО «А Сфера»	395-397
Ворота гаражные DOORHAN, любые виды		от 10000 руб.	VLAD-STONE	23-88-23, 23-88-32
Ворота гаражные автоматические (все виды). Ремонт	шт.	звоните!!!	ТМК «ВОРОТА МАСТЕР»	8-913-222-0537, 60-29-05
<b>Ворота и ограждения кованые, козырьки</b>	<b>м2</b>	<b>от 2000 руб.</b>	<b>ПК «Железный мастер»</b>	<b>8-913-366-7210</b>
Ворота откатные, распашные		звоните!!!	ИП Кротов Б.В.	254-788, 8-903-910-1485
Ворота секционные	комп.	звоните!!!	ООО «МИР ВОРОТ»	25-05-83, 8-913-361-5478
Ворота секционные, откатные, распашные DOORHAN	шт.	звоните!!!	ООО «А Сфера»	395-397
Ворота секционные, рулонные, рольворота (цена - от размера)	шт.	звоните!!!	ООО «А Сфера»	395-397
Двери автоматические	комп.	звоните!!!	ООО «МИР ВОРОТ»	25-05-83, 8-913-361-5478

# **ВОРОТА РОЛЬСТАВНИ** (3852) 25-40-83, 395-397 **УСТРОЙСТВА УПРАВЛЕНИЯ** **АВТОМАТИКА (для ворот и рольставен)**

Заборы, ограждения металлические	м2	звоните!!!	ООО «А Сфера»	395-397
Крышки стенки для забора из бетонных блоков	шт.	от 140 руб.	ООО «Поиск»	24-48-90, 8-961-998-4465
Металлоштaketник (цинк)	пог.м	35 руб.	ООО «ТПК «Альгиз»	8-963-534-5566
Металлоштaketник RAL	пог.м	40 руб.	ООО «ТПК «Альгиз»	8-963-534-5566
Оголовок столба для забора из бетонных блоков	шт.	от 220 руб.	ООО «Поиск»	24-48-90, 8-961-998-4465

# ВОРОТА

**АВТОМАТИЧЕСКИЕ ■ ГАРАЖНЫЕ**

**ТМК «ВОРОТА МАСТЕР»**  
 ул. Автотранспортная, 49, оф. 30  
**8-913-222-0537**  
**(3852) 60-29-05**

**АСМ**  
ограждение

г. Барнаул, ул. Кулагина, 28  
тел.: **65-50-60, 36-08-32**  
www.asmfence.ru

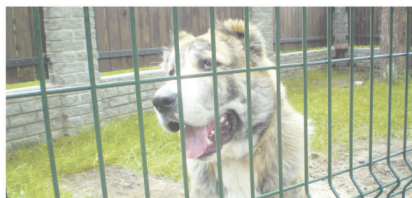

**ЕВРОПЕЙСКИЙ ПОДХОД К ОГРАЖДЕНИЮ ТЕРРИТОРИЙ.  
ПРОСТЫЕ РЕШЕНИЯ СЛОЖНЫХ ВОПРОСОВ.**

Ограждения металлические	м2	звоните!!!	ООО «АСМ-Ограждение»	65-50-60
Панорамные ворота	шт.	звоните!!!	ООО «А Сфера»	395-397
Печи банные в наличии, ворота гаражные (профлист, заборы)	шт.	договорная	ИП Карпов Е.В.	8-913-085-6392
Ремонт ворот, шлакбаумов, рольставен.		звоните!!!	ООО «А Сфера»	395-397
Рольставни	м2	звоните!!!	ООО «МИР ВОРОТ»	25-05-83, 8-913-361-5478
Рольставни ALUTECH	шт.	звоните!!!	ООО «А Сфера»	395-397
Рольставни DOORHAN	шт.	звоните!!!	ООО «А Сфера»	395-397
<b>Система консольная для откатных ворот</b>	<b>шт.</b>	<b>от 8000 руб.</b>	<b>«Альянс Воротных Систем»</b>	<b>8-964-086-4666, 994-666</b>
Тумбы дорожные для ограничения въезда (4 вида)	шт.	от 950 руб.	ООО «Поиск»	24-48-90, 8-961-998-4465
Шлакбаумы автоматические	шт.	звоните!!!	ООО «А Сфера»	395-397
<b>5.06 Стекло, стеклопластик, поликарбонат</b>				
Стекло «триплекс» производство на заказ	м2	от 2000 руб.	ООО «ЭЛЕМЕНТ»	8-913-217-4365
<b>6 КЛИМАТ</b>				
<b>6.01 Печи, камины, дымоходы</b>				
Дымоходы (нержавеяка)	шт.	от 250 руб.	«Все для бани»	73-02-76
Дымоходы из нержавеющей стали любой сложности	шт.	звоните!!!	ООО «ДОМНА»	52-92-17, 8-913-090-9384
Камин электро «Брайт», очаг (1020x1075x370мм) венге/темный дуб	шт.	25999 руб.	«Аксиома»	8-800-775-9000
Камин электро «Остин» с очагом (920x910x320мм) крем/пatina	шт.	21999 руб.	«Аксиома»	8-800-775-9000
Камин электро «Экстер-М», очаг (950x1000x380) дуб/махагон/венге	шт.	22999 руб.	«Аксиома»	8-800-775-9000
Камин электро «Экстер», очаг (1115x1000x300мм) венге/темный дуб	шт.	27999 руб.	«Аксиома»	8-800-775-9000
Камин электро «Экстер», очаг (1300x1080x435мм) венге/темный дуб	шт.	28999 руб.	«Аксиома»	8-800-775-9000
Камин электро «Экстер», очаг (910x1000x300мм) венге/темный дуб	шт.	22999 руб.	«Аксиома»	8-800-775-9000
Камин электро Aspen, очаг GLS (920x850x320мм) белый/patina	шт.	21999 руб.	«Аксиома»	8-800-775-9000
Камин электро Santiago, античный дуб (920x100x340мм)	шт.	17900 руб.	«Аксиома»	8-800-775-9000
Печи банные (квадратные, круглые), буржуйки, котлы	шт.	от 8500 руб.	«Стройхозторг»	8-962-803-9989
Печи для бани, буржуйки (круглые, квадратные, нержавейка)	шт.	от 3500 руб.	«Все для бани»	73-02-76
Печи для бань	шт.	от 5500 руб.	ООО «ТАМАЗ»	465-597, 8-913-029-0155
<b>6.02 Оборудование для бань, саун и бассейнов</b>				
Бондарка для бани, аксессуары, мебель	шт.	звоните!!!	«Все для бани»	73-02-76
Двери банные (стекло, осина, липа, сосна, массив, от 170-190x70)	шт.	от 2900 руб.	«Стройхозторг»	8-962-803-9989

Двери банные деревянные, со стеклом, стеклянные	шт.	от 1900 руб.	«Все для бани»	73-02-76
Двери для бань с коробом (сосна, липа)	шт.	от 2800 руб.	«Столярка 22»	69-64-57, 8-903-911-3031
Двери для саун, бань из стекла (прозрачные, матовые, 8мм)	шт.	от 5000 руб.	«Столярка 22»	69-64-57, 8-903-911-3031
Двери стеклянные для саун с фотопечатью	шт.	от 11000 руб.	«Столярка 22»	69-64-57, 8-903-911-3031
Доска полковая (осина, липа, кедр, абаш)	пог.м	от 120 руб.	«Столярка 22»	69-64-57, 8-903-911-3031
Лавки, столы, табуреты, шезлонги для бани, сауны	шт.	от 1000 руб.	«Стройхозторг»	8-962-803-9989
Окна для бани, дачи (осина, липа, сосна, от 30х30 до 100х120см)	шт.	от 1000 руб.	«Стройхозторг»	8-962-803-9989
Окна для бани, стеклопакет (40х40, 50х50, 60х60, 70х70)	шт.	от 1300 руб.	«Все для бани»	73-02-76
Полок (осина, от 2 до 3м, сорт А, В)	пог.м	от 100 руб.	«Стройхозторг»	8-962-803-9989

## 6.03 Климатотехника и вентиляция

Бризер Tion 3S Standart	шт.	36900 руб.	«ДЕМОНТАЖСЕРВИС»	69-63-23
Бризер Tion O2 Standart	шт.	23900 руб.	«ДЕМОНТАЖСЕРВИС»	69-63-23
Вентиляторы ВР (ВЦ), ВО, ДУ, каналные	шт.	звоните!!!	«Артвент»	289-371, 529-371
Вентиляция (изготовление)	шт.	звоните!!!	ООО «ДОМНА»	52-92-17, 8-913-090-9384
Вентиляция приточная «Бризер Тион», КПВ-125, «Домвент», «Оптима»	шт.	звоните!!!	«ДЕМОНТАЖСЕРВИС»	69-63-23
Вентиляция приточная КИВ-125	шт.	звоните!!!	«АлмазАлтай»	8-913-026-6661
Вентиляция приточная КИВ-125 (КПВ-125), оконный клапан Air Box	шт.	звоните!!!	«ДЕМОНТАЖСЕРВИС»	69-63-23
Вентиляция приточная КИВ-125.	шт.	звоните!!!	«Алмазные технологии»	8-906-960-8692, 56-21-36
Воздуховоды оцинкованные и гибкие	пог.м	звоните!!!	«Артвент»	289-371, 529-371
Дымососы Д	шт.	от 17 200 руб.	«Артвент»	289-371, 529-371
Клапан стеновой приточный «Домвент»	шт.	1500 руб.	«ДЕМОНТАЖСЕРВИС»	69-63-23
Клапан притока воздуха КИВ-125 (КПВ-125)	шт.	1800 руб.	«ДЕМОНТАЖСЕРВИС»	69-63-23
Клапан приточный оконный Air-box	шт.	600 руб.	«ДЕМОНТАЖСЕРВИС»	69-63-23
Клапан приточный оконный AirValve	шт.	от 700 руб.	«ДЕМОНТАЖСЕРВИС»	69-63-23
Клапан стеновой приточный «Домвент Оптима»	шт.	1700 руб.	«ДЕМОНТАЖСЕРВИС»	69-63-23
Монтаж вентиляции		звоните!!!	ООО Аскона+	+7 903 948-88-64
Монтаж кондиционеров		звоните!!!	ООО Аскона+	+7 903 948-88-64
Монтаж приточной вентиляции		договорная	«ДЕМОНТАЖСЕРВИС»	69-63-23
Рекуператор Vakiо	шт.	от 15900 руб.	«ДЕМОНТАЖСЕРВИС»	69-63-23

## 7 ИНСТРУМЕНТ, СПЕЦОБОРУДОВАНИЕ, МЕТИЗЫ

## 7.01 Инструмент

Лобзик HAMMER LZK550LE (550Вт 0-3000 ход/мин)	шт.	1599 руб.	«Формула М2»	8-800-775-9000
Лопата №6 морозостойкая с оцинкованной планкой d 32 (380х380мм)	шт.	119 руб.	«Формула М2»	8-800-775-9000
Лопата №6 морозостойкая с оцинкованной планкой d 32 с черенком	шт.	179 руб.	«Формула М2»	8-800-775-9000

## ПРОКАТ ЭЛЕКТРО-БЕНЗО ИНСТРУМЕНТА



**МОТОБУР,  
ЭЛЕКТРОСТАНЦИЯ БЕНЗИНОВАЯ**



**сварочный  
инвертор**



**перфоратор  
SDS-MAX**



**г. Барнаул, ул. Титова, 35-а, тел.: 8-913-213-2725, 8-923-162-0706**

Лопата для снега черная (400х400мм) без черенка «Интерм»	шт.	99 руб.	«Формула М2»	8-800-775-9000
Лопата для снега черная пластм. (400х400мм) с черенком «Интерм»	шт.	149 руб.	«Формула М2»	8-800-775-9000
Лопата снеговая с алюм. планкой, с алюм. черенком (410мм) «СИБИН»	шт.	429 руб.	«Формула М2»	8-800-775-9000
Перфоратор HAMMER PRT800A (800Вт SDS+26мм 0-780об/мин 2.6Дж)	шт.	3999 руб.	«Формула М2»	8-800-775-9000
Снегоуборщик СУ-56-6НД FEST	шт.	25999 руб.	«Формула М2»	8-800-775-9000
Стрейч-пленка паллетная (ширина 500мм, 250мм, 17, 20, 23мкм)	шт.	от 290 руб.	ООО «ПТК АЛТЕХ»	46-37-63, 505-257
Стрейч-пленка черная паллетная (500мм, 250мм, 17, 20, 23мкм)	шт.	от 275 руб.	ООО «ПТК АЛТЕХ»	46-37-63, 505-257
УШМ USM710D (710Вт, 12000об/мин, 125мм) Hammer Flex	шт.	1999 руб.	«Формула М2»	8-800-775-9000

## 7.02 Спецтехника и оборудование

Вышка-тура	шт.	звоните!!!	ООО ТПК «АльфаКом»	50-13-70, 250-614
Вышкатуры, леса строительные (продажа, аренда)	сутки	от 25 руб.	стройдом-барнаул.рф	56-13-99, 25-20-24
Леса строительные, вышки-туры	секция	от 2450 руб.	ООО ТПК «АльфаКом»	50-13-70, 250-614

## 7.03 Метизы, крепеж

Болты, винты, гайки, шайбы из нержавеющей стали	шт.	звоните!!!	Компания «АЛТАЙ-ТИТАН»	20-25-75, 57-75-13
Дюбель для теплоизоляции	шт.	от 1,8 руб.	ООО ТПК «АльфаКом»	50-13-70, 250-614
Метизы нержавеющие: болты, винты, гайки, шайбы	шт.	звоните!!!	Компания «АЛТАЙ-ТИТАН»	20-25-75, 57-75-13
Саморез кровельный оцинкованный крашенный	шт.	от 0,8 руб.	ООО ТПК «АльфаКом»	50-13-70, 250-614
Саморез кровельный со сверлом (14мм)	шт.	от 3,5 руб.	ООО ТПК «АльфаКом»	50-13-70, 250-614

Цены на все предлагаемые товары и услуги действительны на момент выхода номера – 19.07.2019.

Саморезы по металлу, дереву, гипсокартону	шт.	от 0,15 руб.	ООО ТПК «АльфаКом»	50-13-70, 250-614
<b>Фиксаторы защитного слоя арматуры</b>	<b>шт.</b>	<b>от 1,16 руб.</b>	<b>ООО «АрмаПласт плюс»</b>	<b>69-01-07, 50-06-70</b>
<b>7.04 Все для сада и огорода</b>				
Бочки металлический б/у	шт.	300 руб.	ООО «Алтайстройсервис»	8-905-925-3559
Бочки металлический б/у	шт.	300 руб.	ООО «Алтайстройсервис»	8-905-925-3559
Грабли веерные (проволоч., крашенные, 18-зуб.)	шт.	от 79,95 руб.	«Хелми»	50-50-70, 50-54-24
Грабли витые (12-зуб.)	шт.	от 50,7 руб.	«Хелми»	50-50-70, 50-54-24
Лопата совковая	шт.	от 92 руб.	«Хелми»	50-50-70, 50-54-24
Лопата совковая (рельсовая сталь)	шт.	от 138 руб.	«Хелми»	50-50-70, 50-54-24
Лопата штыковая	шт.	от 96 руб.	«Хелми»	50-50-70, 50-54-24
Лопата штыковая (рельсовая сталь)	шт.	от 138 руб.	«Хелми»	50-50-70, 50-54-24
Материал укрывной (60х3,2м, 150м)	шт.	от 35,95 руб.	«Хелми»	50-50-70, 50-54-24
Парник (3,5м, укрыв. материал 42 трубка 16мм)	шт.	от 238 руб.	«Хелми»	50-50-70, 50-54-24
Пленка армированная (толщина 120, 140г/м2, 200мкм, ширина 2-6м)	пог.м	от 63 руб	ООО «ПТК АЛТЕХ»	46-37-63, 505-257
Пленка воздушно-пузырьковая (2-слойная, 3-слойная)	м2	от 10,3 руб	ООО «ПТК АЛТЕХ»	46-37-63, 505-257
Пленка п/э, рукав, 100мк	пог.м	от 17,75 руб.	«Хелми»	50-50-70, 50-54-24
Пленка п/э, рукав, 60мк	пог.м	от 13,35 руб.	«Хелми»	50-50-70, 50-54-24
Пленка полиэтиленовая парниковая (80-200мкм, рукав от 150см)	пог.м	от 18,9 руб	ООО «ПТК АЛТЕХ»	46-37-63, 505-257
Пленка полиэтиленовая черная для мульчирования и силосных ям	пог.м	от 19 руб	ООО «ПТК АЛТЕХ»	46-37-63, 505-257
Тачка садовая (1-но колесная, 65л, 130кг)	шт.	от 1225 руб.	«Хелми»	50-50-70, 50-54-24
Тачка садовая (2-х колесная, 65л, 165кг)	шт.	от 1765 руб.	«Хелми»	50-50-70, 50-54-24
Шланг резиновый (18мм)	шт.	от 795 руб.	«Хелми»	50-50-70, 50-54-24
Шланг резиновый (20мм)	шт.	от 887 руб.	«Хелми»	50-50-70, 50-54-24
Шланг резиновый кордовый (18мм, 50м)	шт.	от 3295 руб.	«Хелми»	50-50-70, 50-54-24
<b>8 РАБОТА</b>				
<b>8.01 Ищу работу</b>				
Ищу работу кровельщика		звоните!!!	Частное лицо	8-905-927-5899
Ищу работу кровельщика		звоните!!!	Частное лицо	8-905-927-5899
Отделочник ищет работу		звоните!!!	Частное лицо	8-923-752-77-67
Отделочник ищет работу		звоните!!!	Частное лицо	8-923-752-77-67
Плиточник ищет работу		звоните!!!	Частное лицо	8-963-526-4530
Плиточник ищет работу		звоните!!!	Частное лицо	8-963-526-4530
<b>Уборка квартир без химии.</b>		<b>звоните!!!</b>	<b>ЭКО уборка</b>	<b>8-913-090-4659</b>
<b>8.02 Требуется</b>				
Водитель-экспедитор («КамаЗ» с прицепом) з/п до 50000 руб.		звоните!!!	ПКФ «Август»	8-906-966-5862, 383-831
Требуется водитель погрузчика		звоните!!!	ООО «Сатурн Сибирь»	8-960-940-4241
Требуется газобетонщик (з/п от 25000 руб.)		звоните!!!	Работа	8-962-811-9076
Требуется инженер по охране труда (командировки)		звоните!!!	ООО «СибЕС и К»	(3852) 77-73-83
Требуется каменщик		звоните!!!	Работа	8-960-953-4292
Требуется коллеровщик красок		звоните!!!	ООО «Сатурн Сибирь»	8-960-940-4241
Требуется маляр по металлу (высотные работы, вахта, Тюмень)		звоните!!!	ООО «СибЕС и К»	(3852) 77-73-83
Требуется машинист телескоп. погрузчика Bobcat, з/п до 50000руб.		звоните!!!	ПКФ «Август»	8-906-966-5862, 383-831
Требуется менеджер отдела обслуживания клиентов		звоните!!!	ООО «Сатурн Сибирь»	8-960-940-4241
Требуется менеджер по комплектации строительных объектов		звоните!!!	ООО «Сатурн Сибирь»	8-960-940-4241
Требуется менеджер по продажам строительных материалов		звоните!!!	ООО «Сатурн Сибирь»	8-960-940-4241
Требуется отделочник-универсал (опыт, оклад 20000 руб.)		звоните!!!	Работа	8-913-246-9767



**«Титов Арена»**

**Требуется:**  
разнорабочие, специалисты  
различных строительных профессий!

пр. Социалистический, 93, тел. 8-962-791-6431

**ТРЕБУЮТСЯ**  
**строители,**  
**отделочники**  
**ОПЫТ,**  
**честность и порядочность**  
**ОБЯЗАТЕЛЬНЫ!**

**тел. 8-923-168-3000**



Требуется пескоструйщик (вахта, Тюмень)		звоните!!!	ООО «СибЕС и К»	(3852) 77-73-83
Требуется подсобный рабочий (вахта, Тюмень)		звоните!!!	ООО «СибЕС и К»	(3852) 77-73-83
Требуется продавец стройматериалов		звоните!!!	ООО «Сатурн Сибирь»	8-960-940-4241
Требуется ПРОРАБ (работа по краю, з/п 40000 руб.)		звоните!!!	ООО «Сиб-строй»	8-983-389-3204
Требуется прораб с личным авто (з/п от 25000 руб.)		звоните!!!	Работа	8-962-811-9076
Требуется разнорабочий (5/2, офиц.трудоустр., служ.транспорт)		звоните!!!	ООО «ЦТОМ»	77-53-77, 8-913-029-2742
Требуется сварщик с удостоверением НАКС (з/п договорная)		звоните!!!	ООО «Приборы учета»	48-44-44
Требуется слесарь-сантехник 5 разряда (з/п 26000 руб.)		звоните!!!	ООО «Приборы учета»	43-33-33
Требуется специалист по тендерам (строительство)		звоните!!!	Работа	8-960-953-4292
Требуется тракторист (опыт, з/п договорная)		звоните!!!	Работа	8-913-246-9767
Требуются грузчики на склад		звоните!!!	ООО «Сатурн Сибирь»	8-960-940-4241
Требуются дизайнеры интерьеров (з/п сдельная)		звоните!!!	Работа	8-963-532-3245
Требуются разнорабочие, специалисты разных строительных профессий		звоните!!!	Титов Арена	8-962-791-6431
Требуются срочно монтажники (фасады), з/п высокая вовремя		звоните!!!	Работа	8-913-897-6805

## 9 УСЛУГИ

## 9.01 Архитектура, проектирование, дизайн

Проведение авторского надзора проектируемых объектов		звоните!!!	Частное лицо	8-961-230-7011
Проектирование жилых домов различной этажности		звоните!!!	Частное лицо	8-961-230-7011
Проектирование фундаментов, домов, коттеджей	м2	звоните!!!	Частное лицо	8-909-504-73-15
Проектирование: производственные цеха, склады, автосервисы		звоните!!!	Частное лицо	8-961-230-7011
Проектирование: торговые центры, гостиницы, бани/сауны и другое		звоните!!!	Частное лицо	8-961-230-7011
Прохождение экспертизы, проектная документация		звоните!!!	Частное лицо	8-961-230-7011
Техническое обследование зданий и сооружений		звоните!!!	Частное лицо	8-961-230-7011

## 9.02 Строительство и ремонтные работы

Арматурные работы, изготовление, монтаж разных сеток и каркасов		звоните!!!	Частное лицо	8-961-230-7011
Бетонные работы: площадки, дорожки, отмостки, фундаменты		звоните!!!	Частное лицо	8-961-230-7011
Благоустройство территорий		звоните!!!	«ЗапСибСпецСтрой»	248-443, 246-704
Ванная комната под ключ качественно и в срок. Все виды работ!		звоните!!!	Мастер-отделочник	8-913-090-0007
Ввод объектов недвижимости в эксплуатацию, разрешения		звоните!!!	Частное лицо	8-961-230-7011
Все виды отделочных работ. сотрудничаем с дизайнерами.		звоните!!!	«СтройСтандарт22»	8-913-217-8912

**Строительство** *Качественно и недорого!*

гостиницы, автосервисы, колбасные цеха, медучреждения, банные комплексы, административно-торговые здания, склады, ж/д тупики, водонапорные башни, мосты, котельные

**ТОЧНО В СРОК! 8-961-230-70-11**

**Пескоструйные, малярные работы.**

Очистка металлических бетонных, Деревянных поверхностей от ржавчины и старой краски. Покраска любых поверхностей. Спецтехники

**8-923-756-51-88**

Геодезические работы любой сложности		звоните!!!	Частное лицо	8-961-230-7011
Гидроизоляционная обработка бетонных и ЖБ поверхностей		звоните!!!	ООО «Алтайстройсервис»	8-962-805-7975
Гидроизоляционная обработка бетонных и ЖБ поверхностей		звоните!!!	ООО «Алтайстройсервис»	8-962-805-7975
Гидроизоляционная обработка бетонных и каменных конструкций		звоните!!!	ООО «Алтайстройсервис»	8-962-805-7975
Гидроизоляционная обработка бетонных и каменных конструкций		звоните!!!	ООО «Алтайстройсервис»	8-962-805-7975

**ЭЛЕКТРОМОНТАЖНЫЕ РАБОТЫ** ОБСЛУЖИВАНИЕ ЭЛЕКТРОУСТАНОВОК

квартиры • коттеджи • производства • магазины • офисы **8-983-550-7177**

Гидроизоляционные работы		звоните!!!	ООО Аскона+	+7 903 948-88-64
Гидроизоляция швов бетонных основания составами Агера		звоните!!!	ООО «Алтайстройсервис»	8-962-805-7975
Гидроизоляция швов бетонных основания составами Агера		звоните!!!	ООО «Алтайстройсервис»	8-962-805-7975
Демонтаж бетона и ЖБИ современными методами		звоните!!!	«ДЕМОНТАЖСЕРВИС»	69-62-44
Демонтаж бетона и железобетона любых объемов		звоните!!!	«ДЕМОНТАЖСЕРВИС»	69-62-44
Демонтажные работы		от 1500 руб.	«ДЕМОНТАЖСЕРВИС»	69-62-44
Демонтажные работы (снос зданий, стен, металлоконструкций)		звоните!!!	Частное лицо	8-963-574-64-44
Заборы, кровельные работы, водосток, фасадные работы	м2	звоните!!!	Частное лицо	8-905-927-5899
Заборы, кровельные работы, водосток, фасадные работы	м2	звоните!!!	Частное лицо	8-905-927-5899
Земляные работы, планирование, разработка участков		звоните!!!	Частное лицо	8-961-230-7011
<b>Изготовление и монтаж металлоконструкций, сварка, демонтаж</b>		<b>звоните!!!</b>	<b>«СтройПотенциал»</b>	<b>8-983-389-8421</b>
Каменные, бетонные, плотничные работы любой сложности		звоните!!!	Частное лицо	8-906-196-2066
Капитальный ремонт объектов различной сложности и назначения		звоните!!!	«ЗапСибСпецСтрой»	248-443, 246-704



● **Капитальный ремонт и реконструкция объектов различной сложности**

● **Комплексное строительство жилых, промышленных и свободного пользования объектов**

● **Благоустройство территорий**

**«ЗапСибСпецСтрой»: г. Барнаул, ул. Луговая, 13, офис 5, (3852) 248-443, 246-704**

Кирпичная кладка наружных стен, перегородок, облицовка		звоните!!!	Частное лицо	8-961-230-7011
<b>Кладка кирпичная, облицовочная, любой сложности</b>	<b>м2</b>	<b>от 800 руб.</b>	<b>Частное лицо</b>	<b>8-960-961-5682</b>
Кровельные работы	м2	от 100 руб.	ООО «ТПК «Альгиз»	8-963-534-5566
Кровельные работы		звоните!!!	ООО Аскона+	+7 903 948-88-64
Кровельные работы (металлочерепица, профнастил, шинглас)	м2	от 150 руб.	Частное лицо	8-913-226-9258
Кровельные работы (металлочерепица, профнастил, шинглас)	м2	от 150 руб.	Частное лицо	8-913-226-9258
Кровельные работы любой сложности	м2	звоните!!!	Частное лицо	8-913-226-9258
Кровельные работы любой сложности	м2	звоните!!!	Частное лицо	8-913-226-9258
Кровельные работы наплавленными материалами	м2	звоните!!!	ООО «Аском»	8-913-210-5018
Кровельные работы различной сложности и материалов		звоните!!!	Частное лицо	8-961-230-7011
<b>Кровельные работы, двухфальцевая кровля, фасады; falc-stroy.ru</b>	<b>м2</b>	<b>звоните!!!</b>	<b>ООО «Фальц-Строй»</b>	<b>8-906-942-8100</b>
<b>Кровельные, отделочные, бетонные, демонтажные, реконструкция</b>		<b>договорная</b>	<b>«СтройПотенциал»</b>	<b>8-905-080-7175</b>
Монтаж ВЛ - 0,4/10 кВ; КТП 10/0,4 кВ		звоните!!!	ЭлектроТехОбслуживание	8-983-550-7177
Монтаж водоснабжения канализации. Все виды сварочных работ		звоните!!!	«СтройСтандарт22»	8-913-217-8912
Монтаж гибкого камня	м2	200 руб.	VLAD-STONE	23-88-23, 23-88-32
Монтаж любой кровли, водосточной системы		звоните!!!	ООО «Фальц-Строй»	8-906-942-8100
Монтаж мансардного этажа		звоните!!!	ООО «Фальц-Строй»	8-906-942-8100
Монтаж профлиста		звоните!!!	ООО «Фальц-Строй»	8-906-942-8100
Монтаж сайдинга (металлический, панельный, виниловый)	м2	звоните!!!	Частное лицо	8-905-927-5899
Монтаж сайдинга (металлический, панельный, виниловый)	м2	звоните!!!	Частное лицо	8-905-927-5899
Монтаж сайдинга любой сложности, водостоки	м2	звоните!!!	Частное лицо	8-905-927-5899
Монтаж сайдинга любой сложности, водостоки	м2	звоните!!!	Частное лицо	8-905-927-5899
Монтаж стропильной системы		звоните!!!	ООО «Фальц-Строй»	8-906-942-8100
Монтаж термопанелей	м2	300 руб.	VLAD-STONE	23-88-23, 23-88-32
Монтажные работы: фундаменты, различные строительные конструкции		звоните!!!	Частное лицо	8-961-230-7011
Наружные инженерные сети любой сложности		звоните!!!	Частное лицо	8-961-230-7011
Обработка бетонных оснований гидроизоляционной пропиткой Агента		звоните!!!	ООО «Алтайстройсервис»	8-962-805-7975
Обработка бетонных оснований гидроизоляционной пропиткой Агента		звоните!!!	ООО «Алтайстройсервис»	8-962-805-7975
Обработка бетонных оснований мембранообразующей пропиткой Агента		звоните!!!	ООО «Алтайстройсервис»	8-962-805-7975
Обработка бетонных оснований мембранообразующей пропиткой Агента		звоните!!!	ООО «Алтайстройсервис»	8-962-805-7975
Обслуживание электроустановок		звоните!!!	ЭлектроТехОбслуживание	8-983-550-7177
Окна, двери пластик. витражи. Изготовление, установка. Отделка балконов		звоните!!!	ООО «Альтаир»	57-18-77, 8-933-932-0302
Опалубка, изготовление, устройство под разные конструкции		звоните!!!	Частное лицо	8-961-230-7011
Плиточные работы, устройство различных форм тротуарной плитки		звоните!!!	Частное лицо	8-961-230-7011
Плотницкие работы, устройство крыш разной формы, кладка стен		звоните!!!	Частное лицо	8-961-230-7011
Подшивка карнизов		звоните!!!	ООО «Фальц-Строй»	8-906-942-8100
Реконструкция объектов различной сложности и назначения		звоните!!!	«ЗапСибСпецСтрой»	248-443, 246-704
Ремонт бетонных оснований		звоните!!!	ООО «Алтайстройсервис»	8-962-805-7975
Ремонт бетонных оснований		звоните!!!	ООО «Алтайстройсервис»	8-962-805-7975
<b>Ремонт квартир, демонтаж, реконструкция, бетонные, отделочные</b>		<b>договорная</b>	<b>«СтройПотенциал»</b>	<b>8-905-080-7175</b>
Ремонт любой кровли	м2	от 150 руб.	Частное лицо	8-905-927-5899
Ремонт, отделка помещений	м2	звоните!!!	ИП Романова Н.В.	50-67-92
Сварочные работы, изготовление и монтаж изделий из металла		звоните!!!	Частное лицо	8-961-230-7011
Строительство брусковых домов, бань, крыш, кровельные работы		звоните !!!	Частное Лицо	8-923-653-1323
Строительство жилых, промышленных объектов, свободного назначения		звоните!!!	«ЗапСибСпецСтрой»	248-443, 246-704
Требуется разнорабочие, специалисты разных строительных профессий		звоните!!!	Титов Арена	8-962-791-6431

Укладка ламината	м2	150 руб.	Частное лицо	8-933-932-5899
Укладка тротуарной плитки, брусчатка, поребрики	м2	звоните!!!	Частное лицо	8-923-799-0824
Укладка тротуарной плитки, брусчатка, поребрики	м2	звоните!!!	Частное лицо	8-923-799-0824
<b>Укладка тротуарной плитки, поребрика, газона (благоустройство)</b>	<b>м2</b>	<b>звоните!!!</b>	<b>Частное лицо</b>	<b>8-905-083-3769</b>
<b>Укладка тротуарной плитки, поребрика, газона (благоустройство)</b>	<b>м2</b>	<b>звоните!!!</b>	<b>Частное лицо</b>	<b>8-905-083-3769</b>
Усиление проемов в несущих стенах из кирпича и бетона		звоните!!!	«ДЕМОНТАЖСЕРВИС»	69-62-44
Усиление проемов металлом в капитальных стенах		договорная	«ДЕМОНТАЖСЕРВИС»	69-62-44
Услуги юриста в области проектирования и строительства		звоните!!!	Частное лицо	8-961-230-7011
Устройство проемов в несущих стенах		договорная	«ДЕМОНТАЖСЕРВИС»	69-62-44
Устройство стяжек полов		звоните!!!	ООО Аскона+	+7 903 948-88-64
Утепление кровли		звоните!!!	ООО «Фальц-Строй»	8-906-942-8100
Фасадные работы	м2	от 100 руб.	ООО «ТПК «Альгиз»	8-963-534-5566
Штукатурка стен, устройство стяжки.		звоните!!!	«СтройСтандарт22»	8-913-217-8912
Экспертиза, обследование зданий и сооружений		звоните!!!	Частное лицо	8-961-230-7011
Электромонтажные работы: квартиры, дома, офисы, магазины		звоните!!!	ЭлектроТехОбслуживание	8-983-550-7177

## 9.03 Инженерные системы и коммуникации

Бурение горизонтально-направленное		звоните!!!	ООО «Транссвет»	53-25-03
Монтаж ВЛ - 0,4/10 кВ; КТП 10/0,4 кВ		звоните!!!	ЭлектроТехОбслуживание	8-983-550-7177
Монтаж водопровода		звоните!!!	ООО Аскона+	+7 903 948-88-64
Монтаж водяных теплых полов		звоните!!!	ООО Аскона+	+7 903 948-88-64
Монтаж и пуско-наладочные работы настенных и напольных котлов		звоните!!!	ООО «ГазТехника Инвест»	53-27-40, 60-67-33
Монтаж канализации		звоните!!!	ООО Аскона+	+7 903 948-88-64
Монтаж отопления		звоните!!!	ООО Аскона+	+7 903 948-88-64

ООО «ТРАНССВЕТ»



## ГОРИЗОНТАЛЬНО-НАПРАВЛЕННОЕ БУРЕНИЕ

**БЕСТРАНШЕЙНАЯ ПРОКЛАДКА  
ПОДЗЕМНЫХ КОММУНИКАЦИЙ:**
**• ВОДОПРОВОД • КАНАЛИЗАЦИЯ  
• ГАЗОПРОВОД  
• ФУТЛЯРЫ ДЛЯ ЭЛЕКТРОКАБЕЛЯ**

ИМЕЕТСЯ ДОПУСК СРО НА СТРОИТЕЛЬСТВО И НАКЛОННО-НАПРАВЛЕННОЕ БУРЕНИЕ

**г. Барнаул, пр. Калинина, 39, 2 этаж,  
тел. (3852) 53-25-03, www.transsvet22.ru**

Монтаж систем отопления, водоснабжения		звоните!!!	ООО «ГазТехника Инвест»	53-27-40, 60-67-33
Обслуживание электроустановок		звоните!!!	ЭлектроТехОбслуживание	8-983-550-7177
Отопление, водоснабжение, сварка, аварийные работы, отогрев		звоните!!!	Частное лицо	8-963-500-8610
Прочистка канализации, сантехнические работы, сварка, отогрев		звоните!!!	Частное лицо	57-37-44
Сантехнические работы, сварка, устранение засоров, отогрев		звоните!!!	Частное лицо	570-419
Сварочные, сантехнические, аварийные работы, отогрев		звоните!!!	Частное лицо	8-961-988-9720
Техническое обслуживание настенных и напольных котлов		от 2500 руб.	ООО «ГазТехника Инвест»	53-27-40, 60-67-33
Электромонтажные работы: квартиры, дома, офисы, магазины		звоните!!!	ЭлектроТехОбслуживание	8-983-550-7177
Ямы выгребные под ключ, ЖБИ кольца	шт.	звоните!!!	частное лицо	60-37-94, 8-913-210-37-94

## 9.04 Аренда, сервис техники и оборудования, грузоперевозки

Авто «ЗИЛ»-130 (бортовой, 6,5т, 6,5м), не самосвал (нал., б/нал.)	час	звоните!!!	частник	53-26-84
Авто «КамАЗы»- самосвалы, «ЗИЛы»-самосвалы, погрузчики	час	от 700 руб.	Частное лицо	60-99-72, 8-903-990-5302
Авто «сам грузу, сам везу» (15т)	час	от 1900 руб.	«Трансстрой»	28-10-01, 8-952-005-8690
Авто «сам грузу, сам везу» (3-20т)	час	от 1 000 руб.	ООО «ТСК»	25-33-61, 8-906-944-7767
Авто «сам грузу, сам везу» (3-20т)	час	от 1200 руб.	ООО «АвтоИдеал»	573-503
Авто «сам грузу, сам везу» (5-10т, город/межгород)	час	1400 руб.	ИП Неклюдов	69-24-35, 8-905-988-2296
Авто «сам грузу, сам везу» (борт-6м; г/п-5т; стрела-11м, г/п-3т)	час	звоните!!!	Частное лицо	8-913-029-8944
Авто:»КамАЗ»-самосвал (10-25т)»ЗИЛ»-самосвал (5т)доставка земли	час	от 900 руб.	«АЛТАЙ-СПЕЦТЕХНИКА»	69-03-35, 8-903-911-7795

**• ШЕБЕНЬ • ПЕСОК • СРЕЗКА • ШЛАК**

**• АРЕНДА СПЕЦТЕХНИКИ**

**УСЛУГИ АВТОГРЕЙДЕРА**

ООО «АвтоДорСнаб»  
ул. Ржевская, 43  
**(3852) 99-72-72**

**ВЫВОЗ МУСОРА**

**НИЗКИЕ ЦЕНЫ!**

Автовышка (12, 15, 20, 22, 25, 28, 32, 45, 50м)	час	от 1300 руб.	ООО «АвтоИдеал»	573-503
Автовышка (15-22м, комбинированные, «японец», всегда в наличии)	час	недорого	Частник	8-913-093-9103, 69-39-18
Автовышка (15-30м)	час	звоните!!!	ИП Киселев А.С.	582-581, 8-913-252-0087

Цены на все предлагаемые товары и услуги действительны на момент выхода номера –19.07.2019.

# АВТОВЫШКИ 15-22 м

комбинированные  
"японец" всегда в наличии



# ГРУЗОПЕРЕВОЗКИ

борт открытый 3 тонны

перевозим  
до 6 м



тел.:  
**8-913-093-9103**  
**69-39-18**

# ДОСТАВКА задняя выгрузка

- ♦ песок ♦ щебень ♦ ПГС
- ♦ глина ♦ черная земля
- ♦ асфальт ♦ крошка



☎ **8-913-026-3172**

Продвижение сайтов  
на первые позиции!



**ПРОФЕССИОНАЛЬНО - НЕ ЗНАЧИТ ДОРОГО!**

По всем вопросам звоните: 50-71-89

Автовышки (17-28м)	час	от 850 руб.	ООО «Транссвет»	25-37-31, 50-30-19
Автогрейдер (средний, тяжелый)	час	звоните!!!	АвтоДорСнаб	46-55-78, 99-72-72
Автокран (10, 14, 16, 25, 30, 35, 40, 50, 75т)	час	от 1200 руб.	ООО «АвтоИдеал»	573-503
Автокран (10, 14, 16, 25т)	час	от 1100 руб.	Частник	577-511, 8-929-397-7511
Автосамосвал малый (3т), борта высокие (6м3), вывоз мусора и др.	час	650 руб.	Андрей	89132728275, 89050805063
<b>Автоуслуги: самосвал, экскаватор, самогруз, фронт. погрузчик</b>	<b>час</b>	<b>от 1200 руб.</b>	<b>частное лицо</b>	<b>60-37-94, 8-913-210-37-94</b>
<b>Аренда самосвалов</b>	<b>час</b>	<b>звоните!!!</b>	<b>АВТОБАЗА №1</b>	<b>22-22-23, 25-12-13</b>
<b>Аренда спецтехники</b>	<b>час</b>	<b>звоните!!!</b>	<b>АВТОБАЗА №1</b>	<b>22-22-23, 25-12-13</b>
Ассенизатор, илосос, водовоз	рейс	от 1000 руб.	ООО «АвтоИдеал»	573-503
Бара БГМ-1 (грунторез)	час	звоните!!!	АвтоДорСнаб	46-55-78, 99-72-72
Бензоэлектростанция (5кВт), в аренду	сутки	1000 руб.	ООО «Родник»	60-53-06, 8-923-162-07-06
Бетононасос		звоните!!!	Частное лицо	60-77-40, 8-906-943-5813
Бульдозер Т-130, Т-170	час	звоните!!!	АвтоДорСнаб	46-55-78, 99-72-72
Бур SDS-max, в аренду	сутки	от 250 руб.	ООО «Родник»	60-53-06, 8-923-162-07-06
Буровая (глубина до 14м, д до 800мм)	час	звоните!!!	«Управление механизации»	8-964-603-2538

# АРЕНДА СПЕЦТЕХНИКИ

автовышка - автокран - буроям  
самосвал - экскаватор - погрузчик  
ассенизатор - илосос - водовоз

**тел. (3852) 573-503**

ООО «Управление механизации»

# БУРОЯМ



**200-800**

**глубина - 15 м**

**(3852) 532-538**  
**8-964-603-2538**

Буровая (глубина до 15м, д до 1000мм), расширение	час	договорная		8-964-603-2534
Буровая (глубина до 25м, д до 1000мм), расширение	час	звоните!!!		532-538
Буроям (д 100-800, уширение)	час	от 1950 руб.	ИП Титов	8-903-947-62-74
Буроям (д 100-900)	час	от 2000 руб.	ООО «АвтоИдеал»	573-503
Буроям (д 100, 300, 350, 400, 450, 500, 600, 800)	час	от 1950 руб.	«Управление механизации»	532-538
Буроям (д 150-600мм, глубина до 10м)	час	от 1900 руб.	ООО «Спецтехника 22»	8-964-603-2534
Буроям, ямобур	час	от 1300 руб.	ООО «Транссвет»	25-37-31, 50-30-19
<b>Вывоз мусора</b>		<b>звоните!!!</b>	<b>АВТОБАЗА №1</b>	<b>22-22-23, 25-12-13</b>
Вывоз мусора (строительного и бытового)		звоните!!!	Частное лицо	60-99-72, 8-903-990-5302
Вывоз мусора и уборка территорий	т	звоните!!!	Частное лицо	60-99-72, 8-903-990-5302

**• ПЕСОК • ЗЕМЛЯ • ЩЕБЕНЬ •**  
**ПЕРЕГНОЙ • ГЛИНА**

**• ВЫВОЗ СТРОИТЕЛЬНОГО МУСОРА**

**(3852) 60-41-54,**  
**533-393**

**■ САМОСВАЛЫ**  
**■ ЭКСКАВАТОРЫ-ПОГРУЗЧИКИ**



**≡ ЗАКАЗ СПЕЦТЕХНИКИ ≡**

**• Щебень • Песок**  
**• Земля • Глина**  
**• ВЫВОЗ МУСОРА**

**• ПЛАНИРОВКА • ПОГРУЗКА • КОТЛОВАН**

**КамАЗы**  
**от 5 до 15т**

**тел.: 60-99-72, 8-903-990-5302**



Гидромолот	час	от 1700 руб.	ООО «Транссвет»	25-37-31, 50-30-19
Грузоперевозки любые, длинномер бортовой (длина 13,6 м)	час	звоните!!!	Частное лицо	8-913-029-8944
Грузоперевозки по городу и краю	км	звоните!!!	ИП Егорова В.И.	506-812
Грузоперевозки, борт открытый (3т), перевозим до 6м	час	звоните!!!	Частник	8-913-093-9103, 69-39-18
Грузоперевозки, вывоз строительного мусора, грузчики-переезды		звоните!!!	частное лицо	8-960-942-8449
Доставка асфальта		звоните!!!	Частное Лицо	8-913-026-3172
Доставка глины, земли		звоните!!!	Частное Лицо	8-913-026-3172
Доставка крошки		звоните!!!	Частное Лицо	8-913-026-3172
Доставка легких грузов (семечки, зерно, пшеница, гречка)		звоните!!!	Частное лицо	8-913-026-3172
Доставка ПГС		звоните!!!	Частное Лицо	8-913-026-3172
Доставка песка, щебня		звоните!!!	Частное Лицо	8-913-026-3172
Доставка спецтехники		звоните!!!	Частное лицо	60-77-40, 8-906-943-5813
Изготовление и установка ДОРОЖНЫХ ЗНАКОВ	шт.	от 350 руб.	ООО «Транссвет»	8-923-717-0099

**ГРУЗОПЕРЕВОЗКИ**

**• ГРУЗЧИКИ**  
переезды

**ВЫВОЗ**  
строительного  
мусора

**8-960-942-8449**



**ПЕСОК** **УГОЛЬ**

**ОТСЕВ**

**ЩЕБЕНЬ**

**• ПГС • ЗЕМЛЯ • ГЛИНА**

**(3852) 22-22-23, 77-47-97, 8-903-910-6465**

Компрессор	час	от 800 руб.	ИП Попов А.	69-48-73
Компрессор AIRMAN (2 молотка, 50м), трамбовка грунта	час	звоните!!!	АЛЕКСЕЙ	8-913-093-4444
Компрессор AIRMAN (2 молотка)	час	звоните!!!	Частное лицо	8-923-647-69-56
Компрессор AIRMAN PDS90-100-130 (2 молотка, 50м)	час	от 750 руб.	«Трансстрой»	28-10-01, 8-952-005-8690
Кран-манипулятор (3т, 10т, самогруз)	час	от 800 руб.	ООО «Транссвет»	25-37-31, 50-30-19
Миксер (5 м3)	рейс	от 2800 руб.	ООО «Экспресс-Бетон»	533-083, 533-093
Миксеры (3 м3)	рейс	от 1800 руб.	ООО «Экспресс-Бетон»	533-083, 533-093
Мотобур, в аренду (2,2кВт)	сутки	1500 руб.	ООО «Родник»	60-53-06, 8-923-162-07-06
Перфоратор SDS-max, в аренду	сутки	1000 руб.	ООО «Родник»	60-53-06, 8-923-162-07-06
Погрузчик фронтальный (3т, 5т)	час	звоните!!!	АвтоДорСнаб	46-55-78, 99-72-72
Погрузчики фронтальные, мини-погрузчики, самосвалы	час	от 800 руб.	Частное лицо	60-99-72, 8-903-990-5302
Пресс ПГР-300, в аренду	сутки	400 руб.	ООО «Родник»	60-53-06, 8-923-162-07-06

Цены на все предлагаемые товары и услуги действительны на момент выхода номера –19.07.2019.

Самосвалы (3, 5, 10, 15, 20т)	час	от 800 руб.	ООО «АвтоИдеал»	573-503
Услуги экскаватора-погрузчика, гидромолота, трамбовщика		звоните!!!	ООО Аскона+	+7 903 948-88-64
Шнек (200-300мм), в аренду	сутки	250 руб.	ООО «Родник»	60-53-06, 8-923-162-07-06
Экскаватор-погрузчик «МТЗ», САТ (гидромолот, трамбовка)	час	от 1200 руб.	ООО «АвтоИдеал»	573-503
Экскаватор-погрузчик (1т, глубина 6м)	час	от 1100 руб.	ООО «Транссвет»	25-37-31, 50-30-19
Экскаватор-погрузчик (любые виды работ) трамбовка, гидромолот	час	от 1500 руб.	«АЛТАЙ-СПЕЦТЕХНИКА»	69-03-35, 8-903-911-7795
Экскаватор-погрузчик САТ (копка, планировка)	час	от 1500 руб.	ИП Боровиков А.В.	57-10-32, 8-960-963-2486
Экскаватор-погрузчик New Holland B115 (любые виды работ)	час	от 1500 руб.	«Трансстрой»	28-10-01, 8-952-005-8690

**9.05 Алмазная резка, алмазное бурение, демонтаж**

Алмазная резка	см	звоните!!!	«АлмазАлтай»	8-913-026-6661
Алмазная резка бетона		от 2000 руб.	«ДЕМОНТАЖСЕРВИС»	69-62-44
Алмазная резка дверных проемов в фундаменте		звоните!!!	«ДЕМОНТАЖСЕРВИС»	69-62-44
Алмазная резка ЖБИ, бетона, кирпича		звоните!!!	«Алмазные технологии»	8-906-960-8692, 56-21-36
Алмазная резка ЖБИ, устройство дверных и оконных проемов		звоните!!!	«ДЕМОНТАЖСЕРВИС»	69-62-44

**АЛМАЗНОЕ БУРЕНИЕ И РЕЗКА БЕТОНА** **ДЕМОНТАЖСЕРВИС**  
демонтаж22.рф **69-62-44**

Алмазная резка железобетона		от 2000 руб.	«ДЕМОНТАЖСЕРВИС»	69-62-44
Алмазная резка толстых монолитных стен		договорная	«ДЕМОНТАЖСЕРВИС»	69-62-44
Алмазное бурение (d 40 - 350мм)	см	звоните!!!	«АлмазАлтай»	8-913-026-6661
Алмазное бурение ЖБИ, бетона, кирпича		звоните!!!	«Алмазные технологии»	8-906-960-8692, 56-21-36
Алмазное бурение ЖБИ, других твердых стройматериалов (d до 350мм)		звоните!!!	«ДЕМОНТАЖСЕРВИС»	69-62-44

**АЛМАЗНЫЕ ТЕХНОЛОГИИ**  
(3852) 56-21-36, 8-905-986-2927, 8-906-960-8692  
[www.almaznye-tehnologii.ru](http://www.almaznye-tehnologii.ru)

- БУРЕНИЕ ОТВЕРСТИЙ
- РЕЗКА БЕТОНА
- ДЕМОНТАЖ БЕТОНА
- ПРИТОЧНАЯ ВЕНТИЛЯЦИЯ КПВ-125



**РЕЗКА БЕТОНА АЛМАЗНЫМ КАНАТОМ**

**ДЕМОНТАЖСЕРВИС 69-62-44**

Алмазное бурение отверстий		от 10 руб.	Частное лицо	8-906-943-2371
Алмазное бурение отверстий в бетоне		от 400 руб.	«ДЕМОНТАЖСЕРВИС»	69-62-44
Алмазное бурение отверстий в железобетоне		от 400 руб.	«ДЕМОНТАЖСЕРВИС»	69-62-44
Алмазное бурение отверстий в кирпиче		от 400 руб.	«ДЕМОНТАЖСЕРВИС»	69-62-44
Бурение отверстий в перекрытии под канализацию		звоните!!!	«ДЕМОНТАЖСЕРВИС»	69-62-44
Восстановление алмазных коронок любых диаметров	сегм.	от 280 руб.	«ДЕМОНТАЖСЕРВИС»	69-62-44
Диск алмазный по бетону (d 115, 125, 230, 350, 400, 600, 800)		звоните!!!	«ДЕМОНТАЖСЕРВИС»	69-63-23
Диск алмазный по керамограниту тонкий (d 115мм, 125мм)		от 520 руб.	«ДЕМОНТАЖСЕРВИС»	69-63-23
Коронка алмазная по бетону для подрозетников (Корея)		2400 руб.	«ДЕМОНТАЖСЕРВИС»	69-63-23
Коронки алмазные разных диаметров в наличии		от 2580 руб.	«ДЕМОНТАЖСЕРВИС»	69-63-23
Резка металла лазерная		звоните!!!	ООО «Транссвет»	50-55-23
Ремонт коронок для алмазного бурения		звоните!!!	«ДЕМОНТАЖСЕРВИС»	69-62-44
Сверление отверстий в фундаменте под трубы		звоните!!!	«ДЕМОНТАЖСЕРВИС»	69-62-44
Штробление ЖБИ, бетона, кирпича		звоните!!!	«Алмазные технологии»	8-906-960-8692, 56-21-36

**9.06 Другие услуги**

Гидроизоляция зданий и сооружений	м2	от 500 руб.	ООО «Алтай-Герметик»	609-304, 58-48-01
Сварочные работы		звоните!!!	ООО «ТАМАЗ»	465-597, 8-913-029-0155
<b>Уборка квартир без химии.</b>		<b>звоните!!!</b>	<b>ЭКО уборка</b>	<b>8-913-090-4659</b>

Здесь еще больше товаров и услуг!

[WWW.STROYKA-ALTAY.RU](http://WWW.STROYKA-ALTAY.RU)

Мы в соцсетях



**Доставим.  
Соберём.  
Разберём.**

Барнаул 23 ЦЕНТРОИНСТРУМЕНТ Новосибирск 22

Название компании

тел. 50-71-89

**СДАЕМ В АРЕНДУ**  
**ВЫСТАВОЧНОЕ ОБОРУДОВАНИЕ**

**PM** РИА "Рекламный маршрут" **Без посредников!**

**РЕКЛАМА В ТРАНСПОРТ**

**ВНУТРЕННЯЯ**  
**АФИШИ,**  
**ЛИСТОВКИ,**  
**ПОРУЧНИ,**  
**ЧЕХЛЫ**

**НАРУЖНАЯ**  
**60-15-86**

**КАРТИНЫ, ТАБЛИЧКИ,**  
**СУВЕНИРЫ, ИКОНЫ**  
**РЕЗНЫЕ ИЗ ДЕРЕВА**  
**пог заказ**

**39-00-49**  
**8-913-210-15-86**

Цены на все предлагаемые товары и услуги действительны на момент выхода номера –19.07.2019.



Специализированный строительный журнал, выходящий с 2002 года. Полезная информация о состоянии строительного рынка, материалах и технологиях, а также актуальных ценах на строительные товары и услуги. Новинки дизайна интерьеров, современные материалы, реальные советы и инструкции по самостоятельному ремонту и строительству дополняют постоянно обновляемый путеводитель по ценам на рынке стройматериалов, услуг и оборудования.

Получив свежий номер «Стройки. Алтай», вы можете быть уверены в том, что найдете нужную вам информацию.

**ГРАФИК ВЫХОДА ЖУРНАЛА НА 2019 г.**

№	Последний день приема рекламы	Выход из типографии
12 (425)	13 июня	20 июня
13 (426)	27 июня	4 июля
14 (427)	11 июля	18 июля
15 (428)	25 июля	1 августа

Изменения информации принимаются только до последнего дня приема рекламы. В ином случае изменения будут внесены в следующий номер.

**ВИДЫ ПОДАВАЕМОЙ В ЖУРНАЛ ИНФОРМАЦИИ**

1. Деловая строка – прайсовая информация о товарах и услугах (товар – стоимость – организация – телефон).
2. Модульная информация – рекламная площадь, имеющая определенный размер, см. ниже. При размещении модульной информации деловые строки даются в подарок (только для Алтайского края).
3. Информационные статьи – текстовая информация, рассказывающая о вашей фирме, товаре, услуге, технологии и других строительных новостях.

**ТРЕБОВАНИЯ ДЛЯ ДЕЛОВОЙ СТРОКИ**

Строка должна начинаться с определяющего слова имени существительного нарицательного, информационная часть строки должна содержать не более **65 знаков**, включая пробелы. При большом количестве знаков редакция оставляет за собой право производить сокращения. Сортировка строк производится компьютером. Два первых слова строки не сокращаются. Название фирмы печатается строчными буквами (кроме аббревиатур). В графе «Телефоны» вы можете указать не более двух телефонов (23 знака – включая пробелы).

**Внимание!** При оформлении заказа следует указать название раздела, в котором будет размещена информация. **Редакция оставляет за собой право размещать рекламную информацию в соответствии с рубрикатом.**

**ТРЕБОВАНИЯ ДЛЯ ГОТОВОЙ МОДУЛЬНОЙ ИНФОРМАЦИИ**

1 полоса	176x245 мм (432,9 см <sup>2</sup> )	1/2 полосы	176x120 мм (214,7 см <sup>2</sup> )
1/4 полосы	86x120 мм (104,9 см <sup>2</sup> )	1/4 полосы	176x58 мм (102,1 см <sup>2</sup> )
1/8 полосы	176x27 мм (47,5 см <sup>2</sup> )	1/8 полосы	86x58 мм (49,9 см <sup>2</sup> )
1/16 полосы	86x27 мм (23,2 см <sup>2</sup> )	1/16 полосы	42x58 мм (24,4 см <sup>2</sup> )
1/16 полосы	176x12 мм (21,1 см <sup>2</sup> )		

1. Макеты принимаются в формате Corel Draw (плюс копия макета с незакривленными шрифтами), фотографии TIFF 300 dpi, соответствующих размеров, см. выше.
2. Все шрифты должны быть переведены в кривые.
3. Статьи представляются в Word, на носителях п.4. Текст без рисунков и фотографий объемом 1 страница не должен превышать 5000 знаков (с пробелами).
4. Все принимается на любых электронных носителях, по электронной почте + распечатка.

Идеи и художественные решения рекламных модулей, разработанных в редакции, являются ее собственностью и используются только с письменного согласия редакции. При оформлении рекламной информации редакция оставляет за собой право корректировать правописание в соответствии с существующими нормами и правилами.

**Претензии принимаются в течение 30 дней со дня выхода номера.**

Главный редактор – Свиринов Ф.В.  
Рекламное издание.

Журнал «Стройка. Алтай».  
ПИ № ТУ22-00724 от 12.07.18

Учредитель: Свиринов Федор Владимирович.  
Адрес редакции: 656056, Алтайский край, г. Барнаул, ул. Мало-Тобольская, 18-а, тел. (3852) 50-71-89.

**Вниманию руководителей!** Весь рекламный материал должен соответствовать законодательным актам России и иметь необходимые подтверждающие документы или сведения о рекламируемых товарах и услугах (лицензию, сертификат). В случае нарушения данных требований журнал «Стройка. Алтай» вправе отказать в размещении материала. Ответственность за достоверность публикуемого материала несет рекламодатель.

Специализированное интернет-маркетинговое агентство «Стройка. Алтай» осуществляет на рынке Алтайского края проект «Стройка», который включает в себя:

- электронный журнал «Стройка. Алтай»
- сайт Стройка-Алтай
- специализированные рекламно-информационные группы в Инстаграм и других соц.сетях
- сервис по e-mail рассылке
- организацию строительных выставок «Алтайстрой. Горно-Алтайск-Барнаул»
- агентство интернет-рекламы «ЛаймТайм»
- дизайнерское агентство.

[www.stroyka-altay.ru](http://www.stroyka-altay.ru)

Если вы идете в ногу с современными технологиями, то вас наверняка заинтересует сайт [stroyka-altay.ru](http://stroyka-altay.ru) – это:

о проекте; журнал; новости; доска объявлений; каталог организаций; каталог продукции; карта магазинов (карта города с нанесенными на ней строительными магазинами, фирмами, пунктами распространения журнала «Стройка. Алтай», адресами и телефонами); выставки; стройинформбюро (каталог строительных объектов г. Барнаула, информационные статьи, словарь терминов, справочная литература – информационные справочники); банк строительных вакансий; ссылки на строительные ресурсы Интернета; юмор.

**НАД ВЫПУСКОМ РАБОТАЛИ:**

директор: Налимова Н.И.

главный редактор: Свиринов Ф.В.

дизайнеры: Фисенко О.Г.

менеджеры по рекламе:

Саволойнина Н.Н., Любомская Е.И.,  
Налимов А.Ю.

менеджер по связям с регионами:

Алябьев А.А.

корректор: Зеленецкая Г.Н.

В номере использована информация из открытых источников сети Интернет.

**ЭЛЕКТРОННАЯ ПОЧТА:**  
[stroyka-altay@mail.ru](mailto:stroyka-altay@mail.ru)

ИП Налимова Н. И., г. Барнаул.  
Распространение – по электронным почтовым ящикам организаций Барнаул, Бийска, Белокурихи, Горно-Алтайска. Подписка на эл. адреса частных лиц.

Выходит один раз в две недели.